

ARMATURA ZA VODOVOD I GREJANJE



Armatura za vodovod i grejanje "Bugatti"

Armatura za vodovod i grejanje "Hydrosfer"

Armatura za grejanje "Icma"

Armatura za grejanje "Ferrero"

Armatura za grejanje "Caleffi"

Armatura za grejanje "Herz"

Armatura za grejanje "Oventrop"

Armatura za grejanje "Heimeier"

Termometri, manometri, sobni termostati "Cewal"

Digitalni sobni termostati "Cothermo", "Poer"

Automatika "Firšt"

Kalorimetri "Siemens"

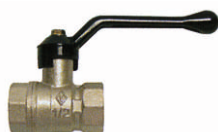

Kuglasti ventil sa polugom FF "Bugatti"; T od -20 do 120°C

Art.	Dimenzija	PN	
300	3/8"	64	24
600	1/2"	40	24
600	3/4"	25	14
600	1"	25	10
600	1 1/4"	20	4
600	1 1/2"	20	3
600	2"	20	2
220	2 1/2"	20	1
220	3"	20	1
220	4"	20	1



Kuglasti ventil sa ispustom FF art. 330 "Bugatti"; T od -20 do 120°C

Dimenzija	PN	
1/2"	64	14
3/4"	40	10
1"	40	4
1 1/4"	25	4
1 1/2"	25	2
2"	25	2



Kuglasti ventil sa polugom FF "Hydrosfer"

Dimenzija	
3/8"	-
1/2"	16
3/4"	12
1"	10
1 1/4"	4
1 1/2"	3
2"	2
2 1/2"	-
3"	-
4"	-



Kuglasti ventil sa holenderom i leptir ručkom MF "Hydrosfer"

Dimenzija	
1/2"	12
3/4"	7
1"	6
5/4"	4



Kuglasti ventil sa polugom MF art. 605 "Bugatti"; T od -20 do 120°C

Dimenzija	PN	
1/2"	40	24
3/4"	25	14
1"	25	8
1 1/4"	20	4
1 1/2"	20	3
2"	20	2



Kuglasti ventil sa holenderom i leptir ručkom MF art. 626/322 "Bugatti" T od -20 do 120°C

Art.	Dimenzija	PN	
626	1/2"	40	14
626	3/4"	25	10
626	1"	25	8
322	1 1/4"	25	2



Kuglasti ventil sa leptir ručkom FF "Hydrosfer"

Dimenzija	
1/2"	20
3/4"	15
1"	12



AISI 316 L kuglasti ventili navojni T do 200°C ; PN 63 bara

Dimenzija	
3/8"	1
1/2"	1
3/4"	1
1"	1
1 1/4"	1
1 1/2"	1
2"	1
2 1/2"	1
3"	1



Kuglasti ventil sa leptir ručkom MF art. 607 "Bugatti"; T od -20 do 120°C

Dimenzija	PN	
1/2"	40	24
3/4"	25	20
1"	25	10
1 1/4"	20	4



Kuglasti ventil sa leptir ručkom FF art. 602 "Bugatti"; T od -20 do 120°C

Dimenzija	PN	
1/2"	40	24
3/4"	25	20
1"	25	10
1 1/4"	20	6

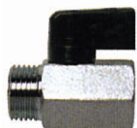

Mini kuglasti ventil MF art. 805
"Bugatti"; T od -10 do 90°C ; PN 16

Dimenzija	
3/8"	50
1/2"	50

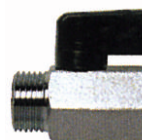

Mini kuglasti ventil MF
"Hydrosfer"

Dimenzija	
1/2"	15



Šiber ventil art. 110 "Bugatti"
T od 0 do 120°C; PN 16 bara

Dimenzija	
1/2"	20
3/4"	20
1"	10
1 1/4"	1
1 1/2"	5
2"	5
2 1/2"	1
3"	1
4"	1



Ravna odbojna klapna art. 180
"Bugatti"; T od 0 do 90°C

Dimenzija	PN	
1/2"	12	20
3/4"	12	15
1"	12	10
1 1/4"	10	6
1 1/2"	10	4
2"	10	2



Kosi hvatač nečistoća art. 170
"Bugatti"; T od -20 do 100°C; PN 20

Dimenzija	
1/2"	20
3/4"	20
1"	12
1 1/4"	10
1 1/2"	2
2"	2



Filter za nepovratni
ventil art. 197 "Bugatti"

Dimenzija	
1/2"	50
3/4"	30
1"	20
1 1/4"	10
1 1/2"	10
2"	4
2 1/2"	1
3"	1



Nepovratni ventil sa oprugom
univerzalni FF art. 191/192
"Bugatti"; T od -20 do 100°C
Klapna art.191/192 - plastika/mesing

Dimenz.	PN			
	191	192	191	192
1/2"	12	25	20	12
3/4"	12	25	12	8
1"	12	25	6	5
1 1/4"	10	18	4	3
1 1/2"	10	18	2	2
2"	10	18	1	1
2 1/2"	8	12	1	1
3"	8	12	1	1



Nepovratni ventil sa oprugom
univerzalni FF "Hydrosfer"

Dimenzija	
1/2"	15
3/4"	12
1"	8
1 1/4"	8
1 1/2"	6
2"	-
2 1/2"	-
3"	-



Odračno lonče art. 1002 "Bugatti"
T do 110°C; PN 6 bara

Dimenzija	
3/8"	25
1/2"	16



Odračno lonče "Hydrosfer"

Dimenzija	
3/8"	1
1/2"	1



Ugaono odračno lonče
art. 715 "Icma"

Dimenzija	
3/8"	10
1/2"	10
3/4"	10



Odračni ventil za radiator art. 1003
"Bugatti"; T do 110°C; PN 6 bara

Dimenzija	
3/8"	100
1/2"	75



Radijatorski čep sa automatskom
odračnom slavicom art.716 "Icma"

Dimenzija	
1"	1



Nepovratni ventil za
odračno lonče art. 710 "Icma"

Dimenzija	
3/8"	25
1/2"	25



Slavina za punjenje
i pražnjenje "Eurotermo"

Dimenzija	
1/2"	25



Slavina za punjenje
i pražnjenje "Hydrosfer"

Dimenzija	
1/2"	20



Slavina za punjenje
i pražnjenje art. 150 "Icma"

Dimenzija	
3/8"	100
1/2"	100
3/4"	50



Art. C299



Art. C300



Kosi balansni ventili se koriste za regulisanje protoka u sistemima za grejanje i hlađenje. Instaliraju se u granske vodove i omogućavaju hidrauličko uravnoteženje.

Preporučuju se, da bi se maksimalno povećala štednja energije, poboljšao komfor, smanjio rizik od pregrevavanja, Takođe sprečavaju: buku, abrazivne reakcije i kvarove.

Art. C299 je kosi balansni ventil (promenljivog otvora) za grejanje, hlađenje i za sanitarne sisteme. Takođe je na raspolaganju, art. C300 sa navojnim priključcima i samozaptivnim mernim spojkama. Opremljen je kalibracionom skalom i zaštitom protiv neovlašćenog prepodešavanja. Kada je vrednost ventila podešena, on može biti otvoren ili zatvoren ali ne i na višoj kv vrednosti od podešene. Telo ventila - izrađeno od mesinga (CW614-CW617), zaptivci - EPDM peroks. Na zahtev: termo-otporna zastita art. C307.

Tipovi instalacije:

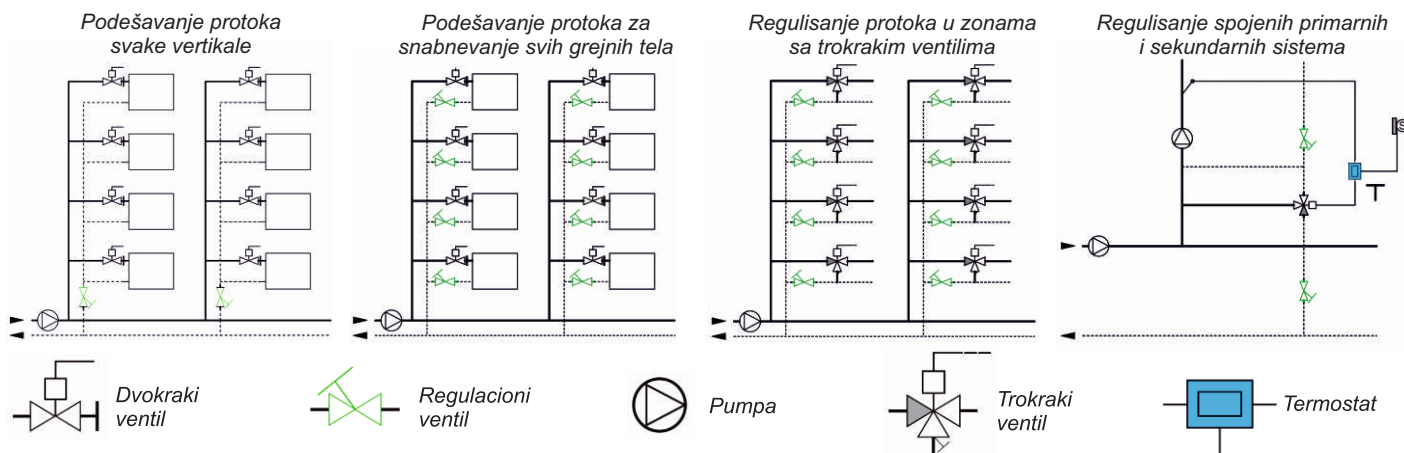

Tehničke karakteristike:

Dimenzija	A (mm)	B (mm)	C (mm)	D (mm)	Težina (kg)	Maksimalni pritisak (PN)	Maks. radna temp. (° C)
DN 15	86	111	95	15	0,53	20	120
DN 20	90	126	96	19	0,58	20	120
DN 25	102	133	97	24	0,77	20	120
DN 32	120	139	97	28	1,20	20	120
DN 40	132	156	108	31	1,50	20	120
DN 50	154	158	111	39	2,30	20	120

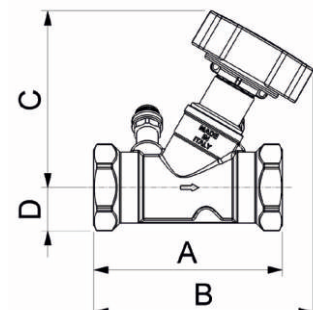

* Težine za proizvod date su od strane proizvođača. Stvarne težine mogu odstupati od ovih vrednosti u zavisnosti od tolerancije samog proizvođača.

KV vrednosti pre podešavanja:

Dimenzija	1	2	3	4	5	6	7	8	9	10
DN 15	0,18	0,32	0,45	0,62	0,86	1,17	1,62	2,55	3,15	3,55
DN 20	0,61	0,89	1,12	1,49	1,87	2,56	3,38	4,36	5,02	5,45
DN 25	0,97	1,29	1,58	2,28	3,26	4,68	5,73	6,68	7,32	7,89
DN 32	0,79	1,32	1,80	2,70	4,10	5,90	7,80	9,70	11,50	13,10
DN 40	1,20	2,05	2,80	4,10	6,20	8,90	12,00	14,70	17,10	19,50
DN 50	2,00	3,60	5,20	7,60	11,90	16,70	21,20	25,00	28,60	31,50

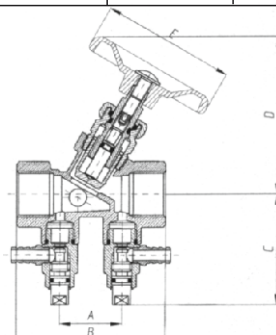

Kosi balansni ventil art. 112 "Ferrero"

Dimenzija	A	B	C	D	E
1/2"	28	62	43	69	60
3/4"	28	66	45	72	60
1"	33	80	49	82	60
1 1/4"	42	91	54	93	75
1 1/2"	45	97	59	98	75
2"	57	125	62	114	75

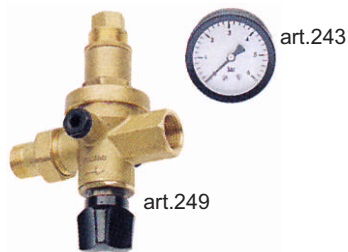

Automatski dopunjač sistema sa i bez manometra (6 - 16 bara) "Icma"
Artikal 249 + 243 i artikal 249
Dimenzija: 1/2"
Pakovanje na kom.

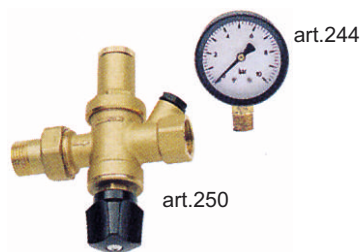

Automatski dopunjač sistema sa i bez manometra (3 - 10 bara) "Icma"
Artikal 250+244 i artikal 250
Dimenzija: 1/2"
Pakovanje na kom.



Ventili se prodaju ne baždareni. Baždarenje ventila preporučujemo u akreditovanoj baždarnici "Termoenergetik plus" d.o.o. Beograd, www.termoenergetik.com

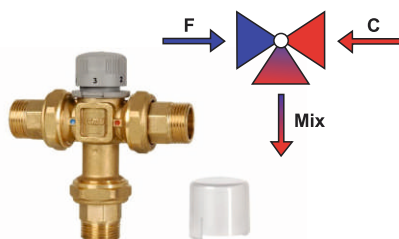

Trokraki mešni ventil "Icma" art. 148
Dimenzije: 1/2"; 3/4"; 1"
Max pritisak: 10 bar
Max temperatura: 85°C
Temp. podešavanje: 30-65°C
Pakovanje na kom.



Termostatska glava sa uronskom sondom "Icma" art. 992
Pakovanje: 50kom

Trokraki mešni ventil "Icma" art. 301
Dimenzije: 1/2"; 3/4"; 1"
Pakovanje na kom.



Ventil sigurnosti sa membranom MF (2.5 - 3 bara) art. 242 "Icma"

Max radna temperatura 110° C
Dimenzije: 1/2"; 3/4"
Pakovanje: 50kom

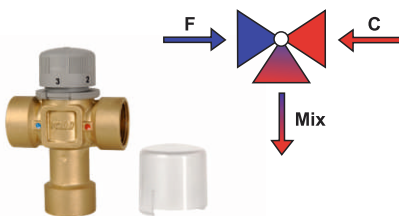

Trokraki mešni ventil "Icma" art. 149
Dimenzije: 1/2"; 3/4"; 1"
Max pritisak: 10 bar
Max temperatura: 85°C
Temp. podešavanje: 30-65°C
Pakovanje na kom.



Ležište uronske sonde "Icma" art. 212
Dimenzija: 1/2"
Pakovanje na kom.



Ventil sigurnosti sa membranom FF 3 bara art. 241 "Icma"

Max radna temperatura 110° C
Dimenzija: 1"
Pakovanje 50kom.

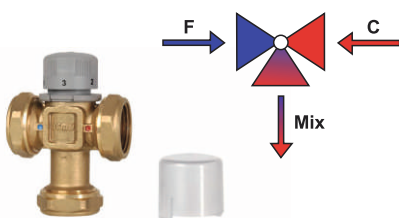

Trokraki mešni ventil "Icma" art. 163
Dimenzije: 22mm
Max pritisak: 10 bar
Max temperatura: 85°C
Temp. podešavanje: 30-65°C
Pakovanje na kom.



Termozaštitni ventil art.605 "Icma"
Dimenzija: 1/2"
Pakovanje na kom.



Samoštelujući ventil sigurnosti sa oprugom art. 254 "Icma"
Izlazni pritisak 0 - 9 bara
Max ulazni pritisak 16 bara
Dimenzije: 1/2"; 3/4"; 1"; 1 1/4"; 1 1/2"; 2"; 2 1/2"; 3"
Pakovanje na kom.



Radijatorski ventil pravi art. 813 "Icma"

Dimenzija	
1/2"	100
3/4"	50



Radijatorski ventil ugaoni art. 803 "Icma"

Dimenzija	
1/2"	100
3/4"	50



Radijatorski navijak pravi art. 815 "Icma"

Dimenzija	
1/2"	100
3/4"	50



Radijatorski navijak ugaoni art. 805 "Icma"

Dimenzija	
1/2"	100
3/4"	50



Radijatorski ventil ugaoni art. 804 "Icma" (24 x 1.5 mm)

Dimenzija	
1/2"	100



Radijatorski ventil pravi art. 814 "Icma" (24 x 1.5 mm)

Dimenzija	
1/2"	100



Radijatorski navijak ugaoni art. 827 "Icma" (24 x 1.5 mm)

Dimenzija	
1/2"	100



Radijatorski navijak pravi art. 829 "Icma" (24 x 1.5 mm)

Dimenzija	
1/2"	100

Radijatorski ventili dupla regulacija "Icma"



Radijatorski ventil pravi dupla regulacija art. 863 "Icma"

Dimenzija	
3/8"	10
1/2"	10
3/4"	10



Radijatorski ventil ugaoni dupla regulacija art. 860 "Icma"

Dimenzija	
3/8"	20
1/2"	20
3/4"	10



Termostatski ventil pravi art. 775 "Icma"
Dimenzija: 1/2"
Pakovanje 50kom.



Termostatski ventil ugaoni art. 774 "Icma"
Dimenzija: 1/2"
Pakovanje 50kom.



Termoglava art. 985 "Icma"
Pakovanje 10kom.



Adapter za Cu cev sa P.T.F.E. prstenom art. 90 "Icma"
(24 x 1,5 mm)
Dimenzija Ø: 15,16, 18 mm.



Adapter za spoj alupex cevi art. 100 "Icma"
Dimenzija: 16x2, 18x2 i 20x2
Navoj 24x1,5

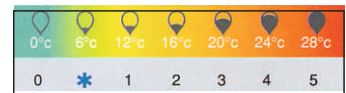

Termostatska glava sa voskom
Sistem blokiranja na željenu temperaturu bez korišćenja alata
Temperaturni interval 0 - 28° C



H ventil za panelni radijator izvod iz poda art. 902 "Icma" (50% protok)
art. 912 "Icma" (100% protok)
Dimenzija: 1/2"
Pakovanje: 50 kom.



H ventil za panelni radijator izvod iz zida art. 903 "Icma" (50% protok)
art. 913 "Icma" (100% protok)
Dimenzija: 1/2"
Pakovanje: 50 kom.



Mesingana redukciona spojnica za H ventil. art. 898 "Icma"
Omogućava povezivanje H ventila na panelni radijator priključka 1/2"
Dimenzija: 3/4" x 1/2"
Pakovanje: 50 kom.

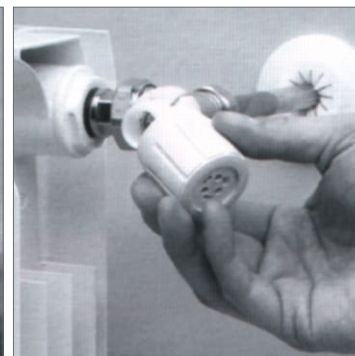



Uronski ventil sa termostatskom opcijom+ uronska cev (400 mm) za jednocevni sistem grejanja 50% protok art. 891 "Icma"
Dimenzija: 1/2"
Pakovanje 10kom.



Uronski ventil sa termostatskom opcijom+ uronska cev (400 mm) za dvocevni sistem grejanja 100% protok art. 892 "Icma"
Dimenzija: 1/2"
Pakovanje 10kom.

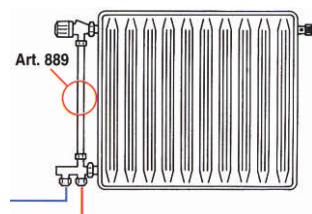

Usponska cev hromirana 600 mm art. 889 "Icma"
Dimenzija: Ø 15



Uronski ventil + uronska cev (400 mm) za cevne radijatore (susace) za jednocevni odnosno dvocevni sistem grejanja sa podesivim izvodima za cevi prema zidu odnosno podu art. 894 "Icma"
Dimenzija: 1/2"
Pakovanje 10kom.

adapteri za Cu i Pex cevi
art.90 i art.100 "Icma"
videti na prethodnoj strani

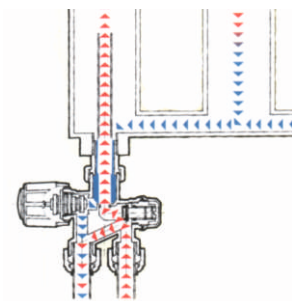

usponski ventil za jednocevni sistem grejanja-50% protok art. 875 "Icma"

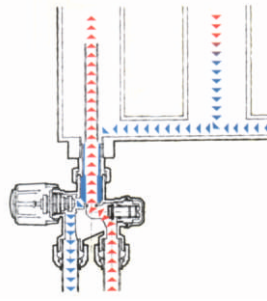

usponski ventil za dvocevni sistem grejanja-100% protok art. 875 "Icma"

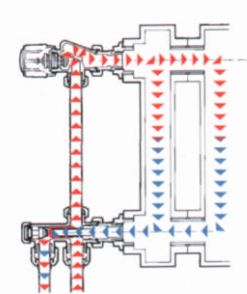

Gornji deo usponskog ventila sa termostatskom opcijom art. 870 "Icma"
Dimenzija: 1/2"
Pakovanje 10kom.

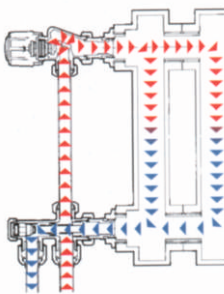

Donji deo usponskog ventila sa podesivim protokom za jednocevni odnosno dvocevni sistem grejanja i podesivim izvodima prema zidu odnosno podu art. 875 "Icma"
Pakovanje 10kom.



Radijatorski ventil hromirani ugaoni sa termostatskom opcijom art. 934 "Icma"
Dimenzija: 1/2"
Pakovanje na kom.



Radijatorski ventil hromirani pravi sa termostatskom opcijom art. 935 "Icma"
Dimenzija: 1/2"
Pakovanje na kom.



Termoglava hromirana art. 993 "Icma"
Dimenzija: M 30x1.5
Pakovanje na kom.



Uronski ventil hromirani + uronska cev (400 mm) za cevne radijatore (sušaće) za jednocevni odnosno dvocevni sistem grejanja sa podesivim izvodima za cevi prema zidu odnosno podu art. 938 "Icma"
Dimenzija: 1/2"
Pakovanje na kom.



Radijatorski navijak hromirani pravi art. 937 "Icma"
Dimenzija: 1/2"
Pakovanje na kom.



Radijatorski navijak hromirani ugaoni art. 936 "Icma"
Dimenzija: 1/2"
Pakovanje na kom.

Radijatorski ventili "Hydrosfer"



Radijatorski ventil pravi "Hydrosfer"
Dimenzija: 1/2"



Radijatorski ventil ugaoni "Hydrosfer"
Dimenzija: 1/2"



Radijatorski navijak pravi "Hydrosfer"
Dimenzija: 1/2"



Radijatorski navijak ugaoni "Hydrosfer"
Dimenzija: 1/2"



Automatski odzračni lončić art. 5025 "Caleffi" - ROBOCAL

Napravljen od kovanog mesinga.
U kompletu sa automatskim nepovratnim ventilom.
Pmax radni: 10 bar.
Pmax ispuštanja vazduha: 4 bar.
Tmax radna: 110°C
Dimenzija: 3/8" M
Pakovanje 10kom.



Automatski odzračni lončić art. 5026 "Caleffi" - ROBOCAL

Napravljen od kovanog mesinga.
Pmax radni: 10 bar.
Pmax ispuštanja vazduha: 6 bar.
Tmax radna: 115°C
Dimenzija: 1/2" M
Pakovanje 10kom.

CALEFFI
Hydronic Solutions



Automatski nepovratni ventil za odzračne lončice art. 561 "Caleffi"

PTFE zaptivka na navoju.
Pmax radni: 10 bar.
Tmax radna: 110°C.
Dimenzija: 1/2" M bez PTFE
Pakovanje 10kom.



Slavina za pražnjenje radijatora i zidnih kotlova art. 560 "Caleffi"

Niklovana.
Patentirana.
Pmax radni: 10 bar.
Tmax radna: 100°C.
Dimenzija: 1/2"
Pakovanje 10kom.



Automatski odzračni ventil za radijatore art. 5080 "Caleffi"

Niklovana.
PTFE zaptivka na navoju.
Pmax radni: 10 bar.
Tmax radna: 100°C
Dimenzija: 3/8" M; 1/2" M
Pakovanje 25kom.



Sigurnosni ventil art. 311 "Caleffi"

Priključci: Ž-Ž
Otvaranje pri Pnom: >10%
Zatvaranje pri Pnom: <20%
PN 10.
T min - T max: 5 - 110°C
P fabrički podešen:
- 2,5 - 3 - 3,5 - 4 - 5 - 6 - 7 - 8 bar.
- 2 bar samo za 3/4".
Dimenzija: 1/2" - 3
Pakovanje na kom.



Radijatorski čep sa ventilom za ispuštanje vazduha art. 507 "Caleffi" - AERCAL

Napravljen od kovanog mesinga.
Hromiran.
Sa sigurnosnim hidroskopskim čepom.
Sa zaptivkom.
Pmax radni: 10 bar.
Pmax ispuštanja vazduha: 6 bar.
Tmax radna: 110°C
Dimenzija: 1" M D; 1" M L
Pakovanje na kom.

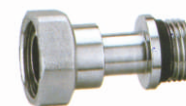

Teleskopski navojni priključak art. 381 "Caleffi"

Za radijatorske ventile i navijke.
Hod: 15 mm
Pmax radni: 10 bar.
Tmax radna: 100°C.
Dimenzija: 1/2" M x navrtka 3/4" Ž
Pakovanje 10kom.



Radijatorski termostatski ventil ugaoni art. 401 "Caleffi"

Hromiran.
Pmax: 10 bar.
T min - T max: 5-100°C
Dimenzija: 1/2"
Pakovanje 10kom.
Dimenzija: 3/4" (bez gumene zaptivke)
Pakovanje 15kom.



Radijatorski termostatski ventil pravi art. 402 "Caleffi"

Hromiran.
Pmax: 10 bar.
T min - T max: 5-100°C
Dimenzija: 1/2"
Pakovanje 10kom.
Dimenzija: 3/4" (bez gumene zaptivke)
Pakovanje 15kom.



Radijatorski termostatski ventil ugaoni art. 338 "Caleffi"

Hromiran.
Za bakarne i višeslojne cevi.
Pmax: 10 bar.
T min - T max: 5-100°C
Dimenzija: 1/2"
Pakovanje 10kom.



Radijatorski termostatski ventil pravi art. 339 "Caleffi"

Hromiran.
Za bakarne i višeslojne cevi.
Pmax: 10 bar.
T min - T max: 5-100°C
Dimenzija: 1/2"
Pakovanje 10kom.



Termostatska glava za radijatorske ventile art. 200 "Caleffi"

Sa ugrađenim tečnim senzorom.
Za ventile serije 338, 339, 401, 402 i 455
Skala od 0 do 5 koja odgovara
temperaturnom rasponu od 0°C do 28°C.
Sa adapterom.
Pakovanje na kom.



Radijatorski navijak ugaoni art. 342 "Caleffi"

Hromiran.
Za bakarne i višeslojne cevi.
Pmax: 10 bar.
T min - T max: 5-100°C
Dimenzija: 1/2"
Pakovanje 10kom.



Radijatorski navijak pravi art. 343 "Caleffi"

Hromiran.
Za bakarne i višeslojne cevi.
Pmax: 10 bar.
T min - T max: 5-100°C
Dimenzija: 1/2"
Pakovanje 10kom.



Mehanička spojnica art. 438 "Caleffi"

Za bakarne cevi sa PTFE zaptivkom.
Hromirana.
Dimenzija: Ø15
Pakovanje 100kom.
Dimenzija: Ø18 (sa pojačavajućim uloškom)
Pakovanje 100kom.



Spojnic za plastične i višeslojne cevi sa prilagodljivim prečnikom art. 681 "Caleffi"

T min - T max radna: 5-80°C (PE-X).
T min - T max radna: 5-75°C (višeslojne).
Hromirana.
Patentirana.
Dimenzija: Ø16; Ø18; Ø 20
Pakovanje 10kom.



Ručni radijatorski ventil ugaoni art. 411 "Caleffi"

Hromiran.
Pmax: 10 bar.
T min - T max: 5-100°C
Dimenzija: 3/8"; 1/2"
Pakovanje 10kom.



Ručni radijatorski navijak ugaoni art. 431 "Caleffi"

Hromiran.
Pmax: 10 bar.
T min - T max: 5-100°C
Dimenzije: 3/8"; 1/2"
Pakovanje 10kom.
Dimenzija 3/4" (bez gumene zaptivke)
Pakovanje 15kom.



Radijatorski usponski gornji ventil sa termostatskom opcijom art. 224 "Caleffi"

Hromiran.
Pmax: 10 bar.
T min - T max: 5-100°C
Dimenzija: 1/2"
Pakovanje na kom.



Radijatorski usponski donji ventil sa termostatskom opcijom ugaoni art. 452 "Caleffi"

Međusobno rastojanje: 40 mm.
Za uronsku cev Ø15 (serije 454).
Za bakarne, plastične i višeslojne cevi.
Ugaoni priključak.
U kompletu sa: zidnim šablonom, rozetom i spojnicom za uronsku cev.
Hromiran.
Pmax: 10 bar.
T max: 100°C
Dimenzija: 1/2"
Pakovanje na kom.



Ručni radijatorski ventil pravi art. 412 "Caleffi"

Hromiran.
Pmax: 10 bar.
T min - T max: 5-100°C
Dimenzija: 3/8"; 1/2"
Pakovanje 10kom.



Ručni radijatorski navijak pravi art. 432 "Caleffi"

Hromiran.
Pmax: 10 bar.
T min - T max: 5-100°C
Dimenzije: 3/8"; 1/2"
Pakovanje 10kom.
Dimenzija 3/4" (bez gumene zaptivke)
Pakovanje 15kom.

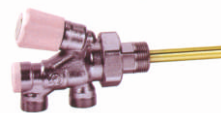

Termostatski uronski radijatorski ventil art. 455 "Caleffi"

Za jednocevnne sisteme sa mogućnošću prilagođavanja dvocevnim sistemima.
Za bakarne, plastične i višeslojne cevi.
Međusobno rastojanje: 40 mm.
Uronska cev je od mesinga dužine 30mm.
Hromiran.
Pmax: 10 bar.
T max: 100°C
Dimenzija: 1/2"
Pakovanje 10kom.



Konusni adapter art. 441 "Caleffi"

Hromiran.
Za bakarne cevi
Dimenzija: 1/2" - Ø 15
Pakovanje 100kom.



Radijatorski usponski donji ventil za jednocevnne i dvocevnne sisteme art. 328 "Caleffi"

Međusobno rastojanje: 40 mm.
Za usponsku cev Ø15 (serije 454).
Za bakarne, plastične i višeslojne cevi.
Prav priključak.
U kompletu sa: zidnim šablonom, rozetom i spojnicom za uronsku cev.
Hromiran.
Pmax: 10 bar.
T max: 100°C
Dimenzija: 50% 1/2"; 100% 1/2"
Pakovanje na kom.



Reducir pritiska art. 5350 "Caleffi"

Sa kompaktnim izmenjivim uloškom.
Telo je od anti dezinfekcijskog mesinga CR.
Sa manometrom.
Holenderski priključci M.
Pmax ulazni: 25 bar.
Pizlazni: 1-6 bar.
Tmax radna: 60°C
U skladu sa standardom EN 1567
Opseg pritiska manometra: 0-10 bar.
Dimenzije: 1/2"; 3/4"; 1"
Pakovanje 5kom.
Dimenzije: 5/4"; 6/4"; 2"
Pakovanje 4kom.



Reducir pritiska art. 5351 "Caleffi"

Sa kompaktnim izmenjivim uloškom.
Telo je od mesinga.
Sa manometrom od nerđajućeg čelika.
Uložak filtera od nerđajućeg čelika u providnom kućištu. Holenderski priključci M.
Komplet sa rezervnim filterom i ključem za demontažu filtera.
U skladu sa standardom EN 1567 uloška.
Opseg pritiska manometra: 0-10 bar.
Pmax ulazni: 25 bar.
Pizlazni: 1-6 bar.
Tmax radna: 40°C
Gustina filtera: Ø 0,28 mm.
Dimenzije: 1/2"; 3/4"; 1"
Pakovanje 5kom.



Kosi reducir pritiska art. 5332 "Caleffi"



Sa izmenjivim uloškom i filterom.
Telo od mesinga. Hromirano.
Sa manometrom.
Za gvozdene cevi.
Pmax ulazni: 16 bar.
Pizlazni: 1-6 bar.
Tmax radna: 65°C
Dimenzija: 1/2"; 3/4"
Pakovanje na kom.



Kosi reducir pritiska art. 5334 "Caleffi"

Sa priključkom za manometar.
Sa izmenjivim uloškom i filterom.
Telo od mesinga. Hromirano.
Pmax ulazni: 16 bar.
Pizlazni: 1-6 bar.
Tmax radna: 65°C
Dimenzija: 1/2"; 3/4"
Pakovanje na kom.



Termostatski mešni ventil art. 521 "Caleffi" 30-65°C

Protiv stvaranja naslaga kamenca.
Podesiv.
Telo od anti dezinfekcijskog mesinga CR.
Hromiran. Patentiran.
Pmax radni: 14 bar.
Tmax radna: 85°C
Dimenzija: 3/4"
Pakovanje na kom.



Regulacioni diferencijalni by-pass ventil art. 519 "Caleffi"

Sa stepenom skalom.
Pmax radni: 10 bar.
Tmax radna: 110°C
Dimenzija: 3/4"
Pakovanje na kom.



Automatski dopunjač sistema art. 553540 "Caleffi"

Sa zaustavnim, nepovratnim ventilom i filterom.
Konstrukcija ventila onemogućava nakupljanje kamenca.
Raspon regulacije: 0,2 - 4 bar.
Pmax radna: 16 bar.
Tmax radna: 65°C.
Dimenzija: 1/2" (sa priključkom za manometar)
Pakovanje na kom.



Automatski dopunjač sistema art. 553040 "Caleffi"

Sa zaustavnim, nepovratnim ventilom i filterom.
Raspon regulacije: 0,3 - 4 bar.
Pmax: 16 bar.
Tmax: 70°C.
Dimenzija: 1/2" (sa priključkom za manometar)
Pakovanje na kom.



Radijatorski ventil pravi "Herz"
Dimenzije: 3/8", 1/2", 3/4"
Pakovanje: 20 kom.



Radijatorski navijak pravi "Herz"
Dimenzije: 3/8", 1/2", 3/4"
Pakovanje: 20 kom.



Radijatorski ventil pravi TS set "Herz" (termostatski ventil + termo glava STANDARD)
Dimenzije: 3/8", 1/2"
Pakovanje: 10 kom.



Radijatorski ventil ugaoni "Herz"
Dimenzije: 3/8", 1/2", 3/4"
Pakovanje: 20 kom.



Radijatorski navijak ugaoni "Herz"
Dimenzije: 3/8", 1/2", 3/4"
Pakovanje: 20 kom.



Radijatorski ventil ugaoni TS set "Herz" (termostatski ventil + termo glava STANDARD)
Dimenzije: 3/8", 1/2"
Pakovanje: 10 kom.



Termo glava STANDARD "Herz" sa hidrosenzorom
Opseg zadavanja vrednosti 6-28°C.
Zaštita od smrzavanja na 6°C.
Mogućnost ograničavanja i blokiranja oblasti zadavanja pomoću graničnika (posebno se naručuje)
Dimenzija: 1/2"
Pakovanje: 20 kom.



Termo glava MINI "Herz" sa hidrosenzorom
Opseg zadavanja vrednosti 6-28°C.
Zaštita od smrzavanja na 6°C.
Mogućnost ograničavanja i blokiranja oblasti zadavanja pomoću graničnika (posebno se naručuje).
Dužina 75mm, prečnik 45mm.
Dimenzija: 1/2"
Pakovanje: 20 kom.



Ručna kapa "Herz"



Uronski ventil za jednocevne i dvocevne sisteme "Herz"
priključak grejnog tela sa donje strane,
ravno zaptivanje, sa uronskom cevi L=290mm
Dimenzija: 1/2"
Pakovanje: 10kom.

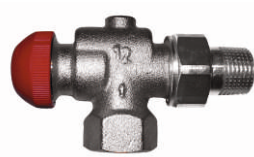

Usponski gornji ventil sa termostatskom opcijom i usponski gornji ventil TS set "Herz"
(ventil sa termostatskom opcijom +
termo glava STANDARD)
Dimenzija: 1/2"
Pakovanje: 10/20kom.



Uronski ventil za sušač za jednocevne i dvocevne sisteme "Herz"
priključak grejnog tela sa donje strane,
ravno zaptivanje, sa uronskom cevi L=150mm
Dimenzija: 1/2"
Pakovanje: 10kom.



Usponski donji ventil za jednocevne i dvocevne sisteme "Herz"
Dimenzija: 1/2"
Pakovanje: 10kom.



Adapter za Cu cev "Herz"
sastoji se od steznog prestena,
gumenog spoja (EPDM) i stezne
matice.
Dimenzije: Ø 15, Ø 18
Pakovanje: 10kom.



Adapter za Pex i Alupex cev "Herz"
sastoji se od cevnog nastavka,
steznog prstena i navrtke G 3/4
sa konusom.
Dimenzije: Ø 16x2, Ø 18x2, Ø 20x2
Pakovanje: 10kom.



Termostatski radijatorski ventil "Herz" sa dizajniranom ručnom kapom PROJECT serija-prav model; R1/2" art. 1772318

Termostatski radijatorski ventil sa ručnom kapom u kompletu. Priključak grejnog tela sa gumicom i ravnim zaptivanjem. Univerzalni model sa specijalnim mufom za navojnu cev i priključak steznim setom. Maks. radna temperatura 90 °C
Maks. radni pritisak 10 bara
Skidanjem dizajnirane ručne kape ventila postoji mogućnost ugradnje svih vrsta HERZ termostatskih glava.



Radijatorski navijak RL-1 "Herz" PROJECT serija-prav model; R1/2" art.1372318

Priključak grejnog tela sa gumicom i ravnim zaptivanjem. Univerzalni model sa specijalnim mufom za navojnu cev i priključak steznim setom. Max radna temperatura 90 °C
Max radni pritisak 10 bara



Termostatski radijatorski ventil "Herz" sa dizajniranom ručnom kapom PROJECT serija-ugaoni model; R1/2" art. 1772418

Termostatski radijatorski ventil sa ručnom kapom u kompletu. Priključak grejnog tela sa gumicom i ravnim zaptivanjem. Univerzalni model sa specijalnim mufom za navojnu cev i priključak steznim setom. Maks. radna temperatura 90 °C
Maks. radni pritisak 10 bara
Skidanjem dizajnirane ručne kape ventila postoji mogućnost ugradnje svih vrsta HERZ termostatskih glava.



Radijatorski navijak RL-1 "Herz"PROJECT serija-ugaoni model; R1/2" art. 1372418

Priključak grejnog tela sa gumicom i ravnim zaptivanjem. Univerzalni model sa specijalnim mufom za navojnu cev i priključak steznim setom. Maks. radna temperatura 90 °C
Maks. radni pritisak 10 bara



Uronski ventil "Herz" sa dizajniranom ručnom kapom PROJECT za jednocevne (art. 1776728) i dvocevne sisteme grejanja (art. 1776729); R1/2"

Priključak grejnog tela sa donje strane, ravno zaptivanje, sa uronskom cevi l = 290 mm, prečnika 11 mm, srednji razmak cevi 40 mm. Ventil se isporučuje sa dirajniranom ručnom kapom za ručno zatvaranje i otvaranje ventila. Skidanjem dizajnirane ručne kape ventila postoji mogućnost ugradnje svih vrsta HERZ termostatskih glava. Cevni priključci G 3/4" sa konusom se naručuju posebno.



Donji usponski ventil "Herz" PROJECT serija za za jednocevne (art. 1718712) i dvocevne sisteme grejanja (art. 1718912)

Priključak grejnog tela sa gumicom i ravnim zaptivanjem. Stezni set 1 6284 04 montiran. Priključak cevi G 3/4" sa konusom. Cevni priključci se naručuju posebno.



"STRÖMAX-FODRV" kosi balansirajući ventil

Ventil za regulisanje usponskih vodova i merenje diferencijalnog pritiska, kosi model sa mernim vretenima. Kućište od mesinga, zaptivanje vretena preko dvostrukog O-prstena. Podešavanje se izvršava preko graničnika hoda, digitalno očitavanje predpodešavanja na prozorčiću ručnog točka. Dva merna ventila za merenje diferencijalnog pritiska su montirana pored ručnog točka sa dužim ili kraćim mernim ventilima. Dimenzije: 1/2", 3/4", 1" - pakovanje od 10kom 1 1/4", 1 1/2", 2" - pakovanje od 5kom 2 1/2", 3" - pakovanje od 1kom.



"STRÖMAX-GMF" regulacioni ventil za merenje diferencijalnog pritiska sa ravnim sedištem, sa prirubnicom.

Kućište od sivog liva G.JL 250 po EN 1561, prirubnica po EN 1092, PN 16; Dužina na osnovu OENORM EN-558-1, osnovna serija 1, plavo lakirano. Gornji deo (poklopac) ventila od mesinga. Vreteno bez uspona, zaptiveno sa duplim O-prstenom. Dva merna ventila (1 0284) su ugrađena pored ručnog točka. Zaptivka otporna na toplotu i trajno elastična. Sa četiri rupe Rp 3/8 sa čepovima za zatvaranje. Slavine za pražnjenje 0276, (zasebno poručivanje). Dimenzije: DN 25, 32, 40, 50, 65, 80, 100, 125, 150. Pakovanje po komadu.



4218 GMF

Prirubnički, regulacioni ventil "STRÖMAX-GF-BS" sa linearnom karakteristikom

Za regulisanje usponskih vodova i merenje diferencijalnog pritiska, sa ravnim sedištem. Kućište od sivog liva G.JL 250 po EN 1561, prirubnica po EN 1092, PN 16; Dužina na osnovu OENORM EN-558-1, osnovna serija 1, plavo lakirano. Gornji deo (poklopac) ventila od mesinga. Vreteno se kreće bez podizanja, zaptiveno sa dvostrukim O-prstenom. Dva merna ventila (1 0284) su ugrađena pored ručnog točka. Označavanje podešavanja preko markera 1 6517 05. Zaptivka otporna na toplotu i trajno elastična. STRÖMAX-GF-BS sa linearnim karakteristikama. Dimenzije: DN 50, 65, 80, 100, 125, 150, 200, 250, 300. Pakovanje po komadu.



4218 GF

oventrop



Tehnički podaci:
 Pritisak PN25 DN 15 do DN 50
 PN16 DN 65
 Radna temperatura 150°C
 Funkcije: podešavanje; merenje; izolacija; punjenje; pražnjenje
 Pretvaranje u Regulator "DP" (iz sistema se mora ispustiti sva voda)
 Telo: bronza
 Disk zaptivanje: PTFE
 Parno zaptivanje: dupli O-ring
 Markiranje ventila može biti u crvenoj ili plavoj boji
 Priključak: navojni



**Kosi balansirajući ventil
 "Oventrop" - Hydrocontrol OV**
 Dimenzija: 15; 20; 25; 32; 40; 50; 65

"Oventrop", sa svojim predstavništvom u Beogradu, oformio je više stručnih ekipa za balansiranje cevne mreže, aparatom OV-DMC2, te se na taj način može izbalansirati cevna mreža na kojoj su ugrađeni "Oventrop" balansirajući ventili.

Kvs vrednosti sa podeocima

DN 15, Kvs = 3,9
 DN 20, Kvs = 5,7
 DN 25, Kvs = 8,9
 DN 32, Kvs = 19,5
 DN 40, Kvs = 27,5
 DN 50, Kvs = 38,8
 DN 65, Kvs =



**Pravi balansirajući ventil
 "Oventrop" - Hycocoon V**
 Dimenzija : 1/2"; 3/4"; 1"; 5/4"; 6/4"

Kvs vrednosti sa podeocima

DN 15, Kvs = 1,7
 DN 20, Kvs = 2,7
 DN 25, Kvs = 3,6
 DN 32, Kvs = 6,8
 DN 40, Kvs = 10,0



**Regulacioni ventil
 "Oventrop" - Cocon QTZ**
 Dimenzija : 15 - 32 DN

Tehnički podaci:
 Radna temp. - 10°C do 120°C
 Max. pritisak 16 bar
 Područje primene:
 Postrojenja centralnog grejanja i hlađenja sa zatvorenim cirkulacionim krugovima
 Maksimalni protok podešava se prema željenoj vrednosti i održava se konstantnim u skladu sa zahtevima regulacione tehnike.

oventrop



Kuglasta slavina sa PVC ručkom "Optibal" "Oventrop"

Dimenzije: DN 10 - DN 50

Područje primene:

Armatura za cevovode za tečnosti.

Maks. radni pritisak: 16 bar (PN 16), 20 bar za hladnu vodu, za vazduh i opasne gasove 10 bar.

Radna temperatura: -10°C do 100°C.

Kugla je izrađena od mesinga i hromirana, zaptivna oplata od teflona (PTFE), a zaptivka O-prstena od fluoridizovanog elastomera.



Trokraki mešni ventil "Oventrop" - Tri-D TR

Dimenzije: DN 20; DN 25 i DN 40

Navojne čaure: DN 15 - DN 40

Radna temperatura 0° - 120°C

Max. radni pritisak: 16 bar

Područje primene:

Postrojenja centralnog grijanja i hlađenja sa zatvorenim cirkulacionim krugovima, za pogon sa neagresivnim tečnostima (npr. voda i za prikladne mešavine vode i glikola prema VDI 2035)

Raspodela, mešanje i prestrujavanje zapreminskih protoka u sistemima grijanja i hlađenja u kombinaciji s termostatskim ili električnim pogonima izvršnog uređaja. Npr. za uključivanje punjenja spremnika ili sistema grijanja s dva izvora toplote kao što su solarni i sistemi s toplotnim pumpama (bivalentni sistemi grijanja).



Nepovratni ventil "Oventrop"

Dimenzije: DN 15 - DN 50

Radna temperatura 0° - 100°C

Max. radni pritisak: 16 bar

Područje primene:

Postrojenja centralnog grijanja i hlađenja sa zatvorenim cirkulacionim krugovima i industrijskim postrojenjima, za pogon sa neagresivnim tečnostima.

Za mineralna, loživa i hidraulička ulja, goriva i vazduh.

Armatura nije prikladna za gasovite fluide.

Mogućnost vertikalne i horizontalne ugradnje

Kućište je izrađeno od bronce, a unutrašnji delovi od mesinga.

Pritisak otvaranja: 40 mbar (oko 400 mm SV).



Kosi hvatač nečistoće "Oventrop"

Dimenzije: DN 15 - DN 80

Radna temperatura -10° - 150°C

Max. radni pritisak: 16 bar

Područje primene:

Postrojenja centralnog grijanja i hlađenja sa zatvorenim cirkulacionim krugovima i industrijskim postrojenjima, za pogon sa neagresivnim tečnostima (npr. voda ili prikladne mešavine vode i glikola).

Postojanost materijala: Za vodu, mineralna, loživa i hidraulička ulja, goriva, vodenu paru kao i za vazduh i druge bezopasne i neagresivne gasove.

Armatura nije prikladna za gasovite fluide iz grupe.

oventrop

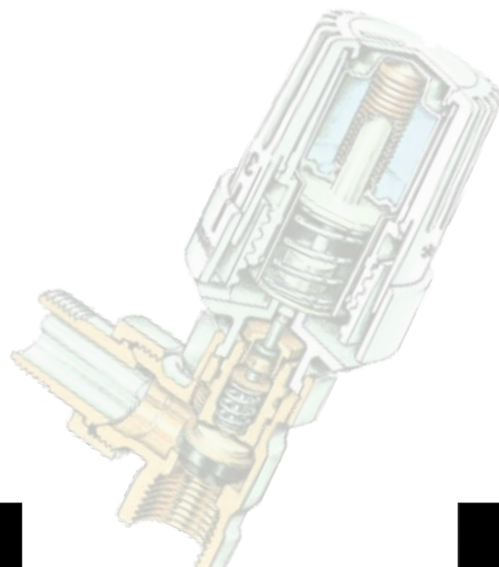

Termostatska glava "Oventrop" - UNI XH
Pakovanje 10kom.



Termostatska glava "Oventrop" - Vindo TH
Pakovanje 10kom.



Termostatska glava za radijatore sa integrisanim ventilom "Oventrop" - UNI XD
Pakovanje 10kom.



Elektronski regulator "Oventrop" služi za regulaciju temperature po pojedinoj prostoriji prema vremenskom programu koji se može slobodno nameštati. Radi bez mrežnog priključka, pomoću dve uobičajene baterije. Opremljen je zaštitom za decu, zaštitom od smrzavanja i prozorskom funkcijom. Područje zadate vrednosti: 8 - 28°C Navojni priključak: M 30 x 1,5



Adapter za usponski ventil za Alupex cev Ofix K (2 kom. u setu) "Oventrop"
Dimenzija: 16x2; 18x2; 20x2.5
Pakovanje 10kom.



Usponski ventil gornji deo 1/2"
Usponski ventil donji deo 1/2"
50% protok
100% protok
Priključna steznica Cofit (označeno na slici) za spoj usponske cevi i ventila "Oventrop" - 2kom u setu
Za kompletiranje usponskog ventila potrebna je ručna kapa ili termostatska glava



Uronski ventil sa uronskom cevii termostatskom opcijom za jednocevni sistem grejanja od 20-50%protoka 1/2".

Uronski ventil za kupatilske radijatore sa uronskom cevi i termostatskom opcijom za jednocevni sistem grejanja od 20-50%protoka 1/2".



Ugaoni termostatski radijatorski set sastoji se od:
ugaonog termostatskog ventila,
ugaonog navijka i termo glave Vindo TH.



Ručna regulaciona kapa "Oventrop"



Adapter za usponski ventil za Cu cev (2 kom. u setu) "Oventrop"
Dimenzija: 15; 18
Pakovanje 10kom.

oventrop



Radijatorski ventil ugaoni "Oventrop" - HR
Dimenzija: 3/8"; 1/2"; 3/4"
Pakovanje 25kom.



Radijatorski ventil pravi "Oventrop" - HR
Dimenzija: 3/8"; 1/2"; 3/4"
Pakovanje 25kom.



Radijatorski ventil dupla regulacija pravi i ugaoni 1/2" "Oventrop" - HRV
Pakovanje 25kom.



Radijatorski navijak pravi i ugaoni 1/2" sa opcijom ispusnog ventila uz pomoć drenažnog alata "Oventrop" - Combi4
Pakovanje 25kom.



Radijatorski navijak pravi "Oventrop" - Combi2
Dimenzija: 3/8"; 1/2"; 3/4"
Pakovanje 25kom.



Radijatorski navijak ugaoni "Oventrop" - Combi2
Dimenzija: 3/8"; 1/2"; 3/4"
Pakovanje 25kom.



Radijatorski termostatski ventili pravi i ugaoni "Oventrop" - Baureihe-A (3/8"- 1/2") Baureihe-AZ (3/4"- 5/4")
Dimenzije: 3/8"; 1/2"; 3/4"
Pakovanje 25kom.
Dimenzije: 1"; 5/4"
Pakovanje 10kom.
Radijatorski termostatski ventil sa duplom regulacijom "Oventrop" AV6 (3/8"- 1")



Eclipse F - Termostatski radijatorski ventil s automatskom regulacijom protoka

dimenzije: 3/8", 1/2", 3/4"



Prav



Ugaoni



Aksijalni

Calypso Exact - Termostatski ventil sa kontinualnom preciznom predregulacijom

dimenzije: 3/8", 1/2", 3/4"



Prav



Ugaoni



Aksijalni

Regutec F - Radijatorski navijak

dimenzije: 3/8", 1/2", 3/4"



Prav
Unutrašnji navoj



Ugaoni
Unutrašnji navoj

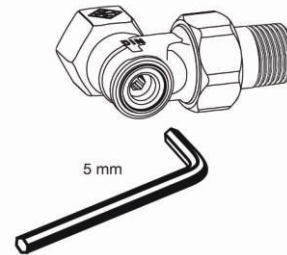

Zatvaranje

dimenzije: 1/2"



Prav
Spoljni navoj



Ugaoni
Spoljni navoj

Za Regutec navijak koristi se 5 mm (SW 5) šestougaoni ključ. Okretanjem u smeru kazaljke na satu navijak se zatvara. Ukoliko se navijak takođe koristi za predregulaciju protoka kroz radijator, mora da se odredi odgovarajući broj obrtaja tokom zatvaranja. Onda se može osigurati da se početno podešavanje može ponovo podesiti.

Vekotrim - Priključna armatura za radijatore sa ugrađenim ventilima

dimenzije: 1/2", 3/4"



Unutrašnji navoj



Unutrašnji navoj

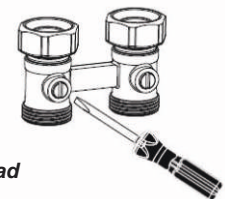

Uputstvo za rad

Zatvaranje
Pomoću odvijača (veličina useka 8,5mm x 2mm) okrenite useke u vodoravni položaj.

Termostatske glave M30x1.5



K

DX

D

S

D-U

WK

F

K

DX



Trokraki mešni ventil

Trokraki mešni ventil sa termoglavom K sa nalegajućim ili uranjajućim senzorom. Dimenzije trokrakog mešnog ventila su od DN15 (1/2") do DN 32 (5/4") koje mogu da se koriste sa termoglavom sa senzorom. Za veće dimenzije od DN 40(6/4") koristi se električni pogon za regulaciju temperature. Termostatske glave sa nalegajućim senzorom imaju opseg regulacije temperature od 10° C do 40° C, 20° C do 50° C, 20° C do 70° C, 40° C do 70° C, 60° C do 90° C. Spojnice za trokrake mešne ventile mogu biti na navojni priključak, priključak za lemljenje, priključak za zavarivanje.

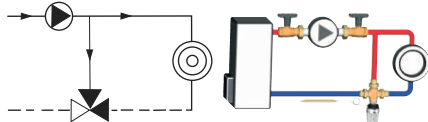

Distributivna funkcija (najčešće za zaštitu hladnog kraja kotla)
A - dovod povratne vode
B - dovod tople vode
AB - mešana voda

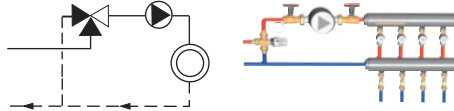

Mešna funkcija (najčešće za podno grejanje)
A - dovod povratne vode
B - dovod tople vode
AB - mešana voda



Trokraki razdelni ventil

Trokraki razdelni ventil sa termoglavom K sa nalegajućim ili uranjajućim senzorom. Dimenzije trokrakog razdelnog ventila su od DN15 (1/2") do DN 25(1") koje mogu da se koriste sa termoglavom sa senzorom. Za veće dimenzije od DN 32(5/4") koristi se električni pogon za regulaciju temperature. Termostatske glave sa nalegajućim senzorom imaju opseg regulacije temperature od 10° C do 40° C, 20° C do 50° C, 20° C do 70° C, 40° C do 70° C, 60° C do 90° C. Spojnice za trokrake razdelne ventile mogu biti na navojni priključak, priključak za lemljenje, priključak za zavarivanje.

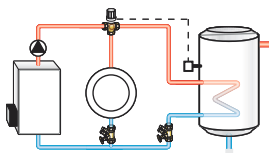
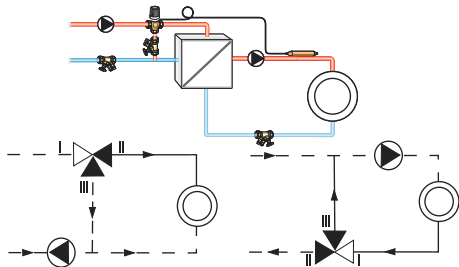

Distributivna funkcija:
I – dovod tople vode
II – izlaz (željena temperatura)
III – izlaz (kada postigne željenu temperaturu preusmerava protok vode iz ulaza I u izlaz III).
Na osnovu temperaturnog senzora



Kugla ventili i prestrujni ventil "Heimeier"

Globo H, P, P-S kugla ventil



Globo P-S kugla ventil sa nepovratnom klapnom.



Globo P kugla ventil sa termometrom



Hydrolux

Prestrujni ventil za zaštitu pumpe.

Prestrujni ventil diferencijalnog pritiska sa direktnim prikazivanjem na skali za podešavanje.

Najčešća funkcija je u sistemima radijatorskog grejanja kada je najveći broj termostatskih ventila u zatvorenom položaju.

Hydrolux propušta određenu količinu vode i sprečava kvar pumpe.

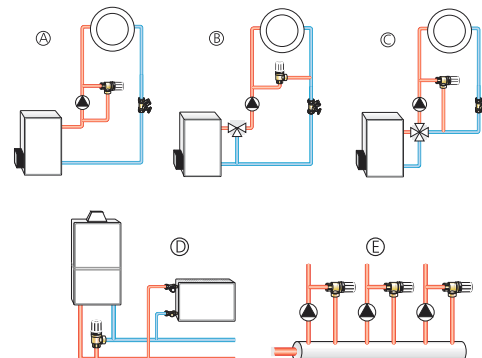



TA-MODULATOR, TA-COMPACT-P - Balansni i regulacioni ventili nezavisni od promene pritiska

TA-MODULATOR za modulovanu regulaciju (3-položajni pogoni)

Min. diferencijalni pritisak:
DN 10-20: 15 kPa
DN 25-32: 23 kPa
Max. pritisak pumpe: 400 kPa
Tem. prature: od 0 do +90 °C

Funkcija:
Precizna modulovana regulacija
Automatsko balansiranje
Dijagnostika protoka i pritiska
Zaporna funkcija
Predpodešavanje (maks. protok)



TA-COMPACT-P ON-OFF regulacija

Min. diferencijalni pritisak:
DN 10-20: 15 kPa
DN 25-32: 23 kPa
Max. pritisak pumpe: 400 kPa
Temperature: od 0 do +90 °C

Funkcija:
ON-OFF regulacija
Automatsko balansiranje
Dijagnostika protoka i pritiska
Zaporna funkcija
Predpodešavanje (maks. protok)



Balansni ventili

Ručni balansni ventil služi za merenje i balansiranje protoka, merenje diferencijalnog pritiska, merenje temperature vode. Kao opciju iaju drenažnu funkciju.



Zeparo - Separatori vazduha i taloga

Separator ZUV – uređaj za odvajanje vazduha iz instalacije tj. za dinamičko odvajanje vazduha kad sistem radi. Postavlja se na polaz iz kotla. Za kućne instalacije najčešće se uzima dimenzija cevovoda. Za veće objekte molimo Vas da nas kontaktirate.



Zeparo Cyclone - Separator nečistoće sa ciklonskom tehnologijom separacije

Nazivni pritisak: PN10
Temperature: -10 do 110 °C
Dimenzije: DN20-50



Zeparo Cyclone

Magnetska i toplotna izolacija ZCHM

Dijagram efikasnosti separacije u odnosu na konkurenciju

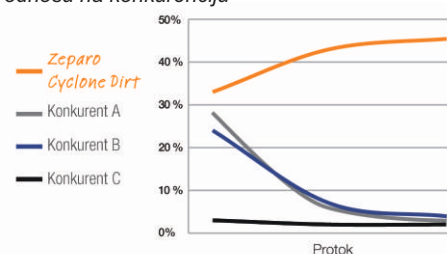

Poređenje brzine uklanjanja nečistoće iz sistema i količine nečistoće koja ostane u sistemu

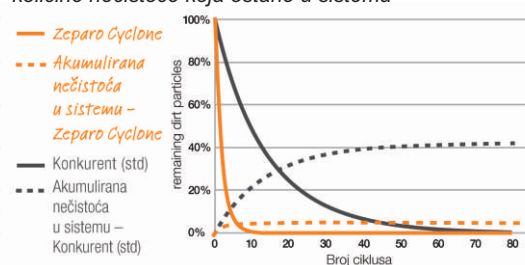

TA HYDRONICS

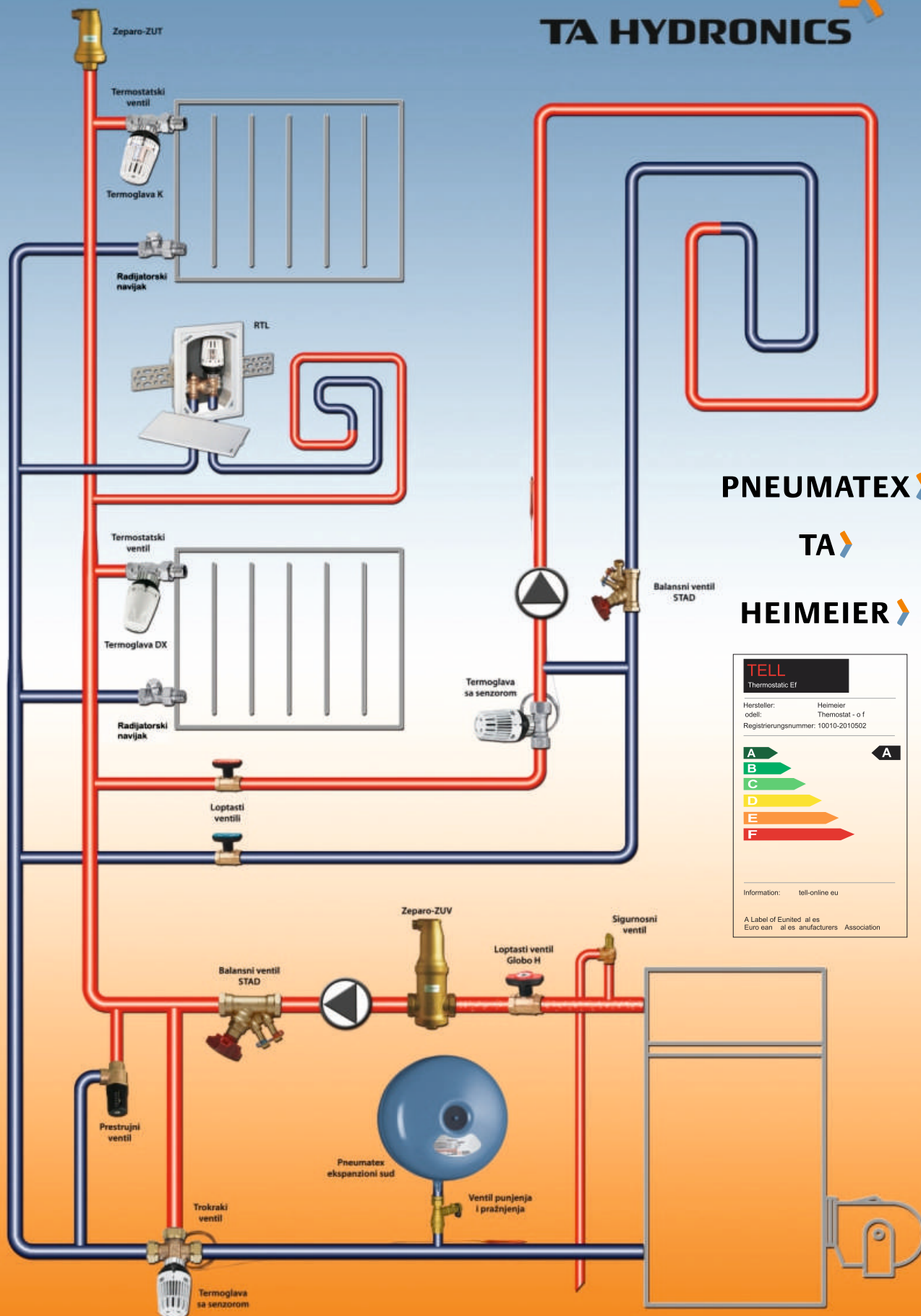

PNEUMATEX

TA

HEIMEIER

TELL Thermostatic Ef	
Hersteller: odell:	Heimeier Thermostat - o f
Registrierungsnummer: 10010-2010502	
A	A
B	
C	
D	
E	
F	
Information: tell-online.eu	
A Label of Eunitel at es Euro ean al es manufacturers Association	



DIFERENCIJALNI TERMOSTAT DTC 200/2G

- DTC 200/2G je namenjen grejanju sanitarne vode u bojleru iz jednog izvora (kolektori, toplovodni kotlovi, toplotne pumpe), ili za uduvanje spoljnog hladnog vazduha. - U režimu grejanja termostat upravlja el.motornim loptastim ventilom (EMV110) sa protočnom pumpom, kotlom odnosno el.grejačem, u režimu hlađenja, termostat upravlja ventilatorom (izbor režima rada sa mostovima).
- Termostat je analogne izrade sa kojim je moguće podesiti temperaturu u bojleru (10-90°C) i diferencu temperature (0-15K)
- U kompletu se nalazi: diferencijalni termostat, senzor kolektora (silikonski; +180°C), senzor bojlera (PVC; +105°C), pribor za montažu



DTC 200/4

- DTC 200/4 je namenjen grejanju sanitarne vode u bojleru sa regulacijom dva kruga grejanja (prioritet prvog).
- Termostat upravlja sa dva el.motorna loptasta ventila (EMV110) sa dve protočne pumpe.
- Termostat je analogne izrade sa kojim je moguće podesiti temperaturu u bojleru (10-90°C) i diferencu temperature (0-15K).
- U kompletu se nalazi: diferencijalni termostat, senzor kolektora (silikonski; +180°C), senzor bojlera (PVC; +105°C), pribor za montažu



ELEKTROMOTOR

- EUROMIX MV 120/540, EUROMIX MV 120/510
- Regulaijski motor je namenjen za regulaciju trokrakih i četvorokrakih mešajućih ventila. Firšt ROTOMIX, dimenzija od 1/2" do 1 1/4".
- Jednostavna i brza montaža pogona na ventil po sistemu "klip" bez potrebe zavijanja.
- Mogućnost ručnog upravljanja sa gumom na poklopcu.
- Vreme okretanja: 1,75min i 3,5min za 90°C.

FIRŠT®



ROTACIJSKI MEŠAJUĆI VENTILI

- ROTOMIX (trokraki i četvorokraki)
- Izrađeni su od mesinga sa spoljnim navojem od 1/2" do 1 1/4"
- Namenjeni su za upotrebu u sistemima grejanja.
- Max. radni pritisak: 6 bar
- Temperatura medija: +5...110°C
- Ugao okretanja: 90°



ELEKTROMOTORNI ROTACIJSKIPREUSMERAVAJUĆI VENTILI EMV 110 ROTODIVERT

- Kompaktna izrada regulacijskog motora sa mesinganim rotacijskim preusmeravajućim ventilom.
- Upotrebljiv kao preusmeravajući ili razdvajajući element u zatvorenim sistemima kombinovanog grejanja iz jednog ili drugog izvora.
- Zbog malih dimenzija je primeren za sisteme sa bakarnom instalacijom
- Indikacija položaja mešajućeg ventila na poklopcu pogona.
- Izlaz za upravljanje pumpom u krajnjoj poziciji
- Jednostavna i brza montaža pogona na ventil po sistemu "klip" bez upotrebe zavijanja. - Dimenzije ventila: DN15, 20, 25,32.



ELEKTROMOTORNI LOPTASTI VENTILI - PROPUSNI EMV 110, serija 602/603

- Upotreba u grejnoj tehnici (dovod toplotne energije, solarni sistemi), sanitarnim i sistemima za navodnjavanje...;
- Jednostavno ručno upravljanje;
- Izlaz za upravljanje pumpom u krajnjoj poziciji (L);
- Indikacija položaja ventila na poklopcu pogona;
- Dimenzije ventila: DN15, 20, 25, 32
- Serija 602: Obostrani unutrašnji navoj (FF)
- Serija 603: Jednostrani unutrašnji navoj i jednostrani holandski priključak (MF)



REGULATOR GREJANJA

- ROTOTERM MR-TR "plus" i ROTOTERM MR-TR
- Vremenski vođen PID regulator centralnog grejanja, koji reguliše temperaturu zagrejanje vode u zavisnosti od spoljne temperature.
- Namenjen je za regulaciju radijatorskog ili podnog grejanja.
- Upravlja el.motornim pogonom mešajućeg ventila i protočnom pumpom.
- U kompletu se nalazi: regulator, nalegajući senzor 1 x (PVC provodnik; +105°C), nalegajući senzor 1 x (silikonski provodnik; +180°C), spoljni senzor AF2000, pribor za montažu

KARAKTERISTIKE:

- Regulator radi po nelinearnim grejnim krivama, gde u zavisnosti od spoljašnje temperature reguliše temperaturu potisnog voda.
- Regulator može raditi samostalno, sa sobnom programskom jedinicom ili sa sobnim korektorom.
- U vezi sa sobnom jedinicom AS2000-E možemo podesiti nedeljni režim grejanja prostora.
- Izbor sistema grejanja - radijatorsko/podno (podesiti određene parametre).
- Ograničenje temperature poda (podno grej.), sprečavanje kondenzacije kotla (radijatorsko gre.).
- Paralelno pomeranje nagib krive grejanja.
- Pomoću tri tastera je moguće podešavanje svih parametara i kontrola svih temperatura. Takođe je moguće na ekranu očitati parametre i greške u sistemu.
- Ograničenje temperature potisnog voda.
- Antiblokirni program pumpe i mešajućeg ventila.
- Zaštita protiv zamrzavanja.



Stakleni termometar u kućištu - pravi i ugaoni
 Temperatura 0 - 130°C

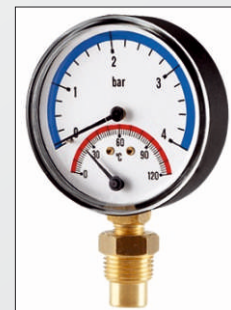

Termomanometar ABS
 Temperatura 0 - 120°C
 Pritisak 4 bar
 Radijalni priključak
 Dimenzija: Ø 80 - 1/2"



Manometar ABS
 Ø 100 - 1/2"
 Pritisak 6 bar i 16 bar
 Radijalni priključak



Manometar ABS
 Ø 80 - 3/8"
 Pritisak 6 bar i 16 bar
 Radijalni priključak



Manometar ABS
 Ø 63 - 1/4"
 Pritisak 6 bar i 16 bar
 Radijalni priključak

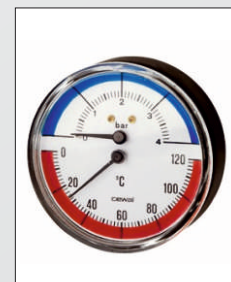

Termomanometar ABS
 Temperatura 0 - 120°C
 Pritisak 4 bar
 Axialni priključak
 Dimenzija: Ø 80 - 1/2"



Model - T 52 P
 Termometar sa kapilalom Ø 52
 Temperatura 0 - 120°C
 Dužina kapilara 150 cm



Model - TI 52 P
 Termomanometar sa kapilalom
 Ø 52
 Temperatura 0 - 120°C
 Pritisak 0 - 6 bar
 Dužina kapilara 150 cm



Manometar ABS
 Ø 63 - 1/4"
 Pritisak 6 bar i 16 bar
 Axialni priključak



Bimetalni termometar ABS
 Temperatura 0 - 120°C
 Axialni priključak L 5 cm
 Dimenzija: Ø 80 - 1/2"



Manometar u metalnom kućištu
 Ø 100; Ø 150
 Pritisak 0 - 2.5; 2.5 - 6 i
 10 - 16 bar
 Radijalni priključak



Manometarska slavina
 NP 10
 Dimenzija: 1/4"; 3/8"; 1/2"



Redukcija
 Dimenzija: 1/4" x 1/2"



MIKOTERM
electronic

Bimetalni sobni termostat BST - 113

- Priključni napon 220V/50Hz
- Max struja prekidanja 10A
- Bimetal CAMPINI spa Italija
- Opseg temperature: 5-35°C
- Prekidač ON/OFF
- Signalizacija rada
- Preciznost ± 1C



Model - TU SC

Opseg +10 / +90°C
Cevni nalegajući termostat



Model - RT

Automatski termostat 3 kontakta
Opseg +5 / +30°C
Prekidač ON/OFF sa indikatorom



Model - RQ

Automatski termostat 3 kontakta
Opseg +5 / +30°C
Prekidač ON/OFF sa indikatorom



Modeli - AURATON 2025 / 2025RTH

Programabilni digitalni sobni termostat bez/sa daljinskim upravljanjem

- Sedmodnevni program
- 4 podešiva temperaturna režima
- LCD ekran može prikazivati sliku u tri različite boje
- 10 memorijskih programa - 3 su fabrički podešena a ostalih 7 su namenjeni za programiranje od strane korisnika.



Model - COTHERMO C7

Programabilni digitalni sobni termostat

- Sedmodnevni program
- Mogućnost podešavanja 6 vremena uključanja dnevno i uz svako vreme posebna temperatura
- Mogućnost izbora osetljivosti uključanja:
±0,2°C (za radijatorsko grejanje)
+0/-0, 2°C (za podno grejanje)
- Četiri različite mogućnosti za privremenu izmenu programirane temperature.



Model - COTHERMO C7RF

Programabilni digitalni sobni termostat sa radio frekvencijom

- Može se slobodno premeštati unutar dometa
- Veza sa kotlom se obezbeđuje radio frekvencijama
- Sopstveni sigurnosni kod
- Sedmodnevni program
- Mogućnost podešavanja 6 vremena uključanja dnevno / uz svako vreme posebna temperatura
- Mogućnost izbora osetljivosti uključanja
- Četiri različite mogućnosti za privremenu izmenu programirane temperature.

STEGE

smart heating!

Have the right temperature!

Digitalni sobni termostat Stege HT 100

Digitalni sobni termostat - Dnevni
Način rada: Grejanje / Hlađenje
Merni element: NTC 10KΩ ±1% la 20°C
Preciznost merenja temperature: ±0,5°C
Raspon merenja temperature: 5-35°C (sa koracima 0,5°C)
Raspon prikaza temperature: 0-40°C (sa koracima 0,1°C)
Napon napajanja : 2 x 1,5 V, 2 baterije alkalne tip AAA
Temperatura skladištenja: -10°C + +60°C
Boja LCD ekrana: plava
Masa (Bez baterija): 154g

Digitalni sobni termostat Stege (wireless) WT 100 RF

Digitalni sobni termostat (Wireless) - Dnevni RF
Način rada: Grejanje / Hlađenje
Merni element: NTC 10KΩ ±1% la 20°C
Preciznost merenja temperature: ±0,5°C
Raspon merenja temperature: 5-35°C (sa koracima 0,5°C)
Raspon prikaza temperature: 0-40°C (sa koracima 0,1°C)
Napon napajanja : 2 x 1,5 V, 2 baterije alkalne tip AAA
Maksimalna voltaža: 8A, 230 V
Temperatura skladištenja: -10°C + +60°C
Bežični prijemnik:
Napon struje: 230V / 50Hz
Potrošnja struje prijemnika: 6W
Frenkvencija: 868,35MHz
Maksimalna voltaža: 8 A, 230 V
Maksimalni domet: 100m - na otvorenom



Digitalni sobni termostat Stege HT 200

Programibilni sobni termostat - 7 Dnevni
Način rada: Grejanje / Hlađenje
Programiranje: Svakodnevno (24 sata), Nedeljno (7 dana, 5+1+1 dana)
Sa 4 vremenska intervala
Merni element: NTC 10KΩ ±1% la 20°C
Preciznost merenja temperature: ±0,5°C
Raspon merenja temperature: 5-35°C (sa koracima 0,5°C)
Raspon prikaza temperature: 0-40°C (sa koracima 0,1°C)
Napon napajanja : 2 x 1,5 V, 2 baterije alkalne tip AAA
Maksimalna voltaža: 8A, 230 V
Temperatura skladištenja: -10°C + +60°C
Boja LCD ekrana: plava
Masa (Bez baterija): 154g

Bežični digitalni termostat Stege (wireless) WT 100 RF

Programibilni sobni termostat (Wireless) - 7 Dnevni RF
Način rada: Grejanje / Hlađenje
Programiranje: Svakodnevno (24 sata), Nedeljno (7 dana, 5+1+1 dana)
Sa 4 vremenska intervala
Merni element: NTC 10KΩ ±1% la 20°C
Preciznost merenja temperature: ±0,5°C
Raspon merenja temperature: 5-35°C (sa koracima 0,5°C)
Raspon prikaza temperature: 0-40°C (sa koracima 0,1°C)
Napon napajanja : 2 x 1,5 V, 2 baterije alkalne tip AAA
Maksimalna voltaža: 8A, 230 V
Temperatura skladištenja: -10°C + +60°C
Boja LCD ekrana: plava
Masa (Bez baterija): 154g
Bežični prijemnik:
Napon struje: 230V / 50Hz Frenkvencija: 868,35MHz
Maksimalna voltaža: 8 A, 230 V
Maksimalni domet: 100m - na otvorenom



smart heating!
STEGE

Have the right temperature!



Bežični digitalni termostat Stege (wireless) WT 200

Programabilni termostat sa internet kontrolom (WIFI)

Način rada: Grijanje / Hlađenje

Programiranje: Svakodnevno (24 sata), Nedeljno (7 dana, 5+1+1 dana)

Sa 4 vremenska intervala

Merni element: NTC 10KΩ ±1% la 20°C

Preciznost merenja temperature: ±0,5°C

Raspon merenja temperature: 5-35°C (sa koracima 0,5°C)

Raspon prikaza temperature: 0-40°C (sa koracima 0,1°C)

Napon napajanja : 2 x 1,5 V, 2 baterije alkalne tip AAA

Maksimalna voltaža: 8A, 230 V

Temperatura skladištenja: -10°C + +60°C

Boja LCD ekrana: plava

Masa (Bez baterija): 154g

Bežični prijemnik:

Napon struje: 230V / 50Hz

Frekvencija: 868,35MHz

Maksimalna voltaža: 8 A, 230 V

Maksimalni domet: 100m - na otvorenom

Termostat "Poer"



POER

DIGITALNI PROGRAMSKI WIFI BEŽIČNI TERMOSTAT

PRIJEMNIK (prijemna jedinica)

Radna temperatura: 0 do 50°C

Radna frekvencija: 868Mhz

Domet komunikacije (na otvorenom): 100 metara

Snaga: 2W; Napajanje: 100VAC~240VAC, 50Hz

Tip prekidača: SPDT relej

Dimenzija(H×W×D): 98.3×98.3×31.3mm

IP zaštita: IP30; Standard: CE

PREDAJNIK (termostat)

Radna temperatura: 0 to 50°C; Režim rada: grijanje

Ekran: LCD sa pozadinskim osvetljenjem;

Radna frekvencija: 868 Mhz

Domet komunikacije (na otvorenom): 100 metara;

Napajanje: 2 x AA alkalne baterije

Opseg podešavanja temperature: 5°C do 32°C (0.5°C); 7°C ~ 32°C (0.5°C)

Temperatura zaštite od smrzavanja: 7°C;

Opseg merenja vlažnosti: 10 to 90%RH

Prikazivanje vremena: 12 časovno/24 časovno;

Dimenzije uređaja (VxŠxD) 117.2x87.2x26.6mm

IP klasa: IP30; Standard: CE