

**UPUTSTVO ZA
UPOTREBU I ODRŽAVANJE
I GARANTNI LIST
KLIMA UREĐAJI "MDV"
Multisplit**

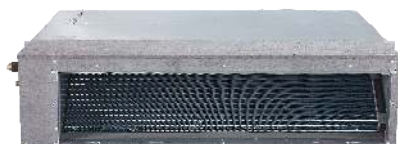

MDV

Deklaracija
Proizvođač:

Guangdong Midea Air-Conditioning Equipment CO., Ltd
NO. 22 Lingang Road, Beijiao Town,
Foshan City, Guangdong, P.R. China

Zemlja porekla:
Zemlja uvoza:
Uvoznik:

Kina
Kina
P.V.F. Traders d.o.o.
Beograd, Vodovodska 158, 011/ 2512-999, 2391-534, 2391-548,
011/ 2391-536, 2391-545, 2391-551, 2390-112, 2399-991,
011/ 2399-992, 2399-993

GARANTNI LIST

Pet godina uslovne garancije (2 godine + 3 godine). Garancija važi na teritoriji Republike Srbije.

Garancija se izdaje pod sledećim uslovima:

a) da je montaža proizvoda i puštanje u pogon urađena od strane stručnog lica (potrebno je prilikom reklamacije dostaviti račun kao dokaz).
b) da neispravnost nije nastala usled strujnog udara, mehaničkim oštećenjem, nepažljivim rukovanjem, ili nepridržavanjem uputstva za upotrebu i održavanje;

c) uz prilažanje prilikom reklamacije uredno popunjenog, overenog i neispravljenog garantnog lista, kao i računa prodavca uredno popunjenog neispravljenog kao dokaz kupovine proizvoda;

d) ukoliko ovlašćeni servis potvrdi da neispravnost proizvoda nije prouzrokovana nestručnom montažom ili rukovanjem.

Dvogodišnju garanciju, moguće je produžiti godišnjim servisom za jednu godinu, a sveukupno maksimalno do tri godine, pod uslovom da ovlašćeni serviser, u dogovoru sa krajnjim korisnikom, izvrši godišnji servis klima uređaja, i to najranije šezdeset dana pre isteka važeće garancije, a najkasnije na dan isteka važeće garancije.

Cenu godišnjeg servisa ovlašćeni serviser dogovara sa krajnjim korisnikom. Ovlašćeni serviser je u obavezi da u garantnom listu uredno popuni sve podatke o produženju garancije. U suprotnom, za servisiranje klima uređaja će važiti postupak servisiranja u vangarantnom roku, o čemu ovlašćeni serviser mora obavestiti korisnika.

NAPOMENA:

Uz kupljeni proizvod prilažemo uputstvo za upotrebu i održavanje na srpskom jeziku. Preporučujemo ovlašćeni servis za sve konsultacije pre montaže i puštanja u rad proizvoda. Servis i rezervni delovi su obezbeđeni u garantnom i vangarantnom roku. Rok obezbeđenja rezervnih delova u garantnom i vangarantnom roku je 7 god.

Garancija ne isključuje niti utiče na prava potrošača koja proizilaze iz zakonske odgovornosti prodavca za nesaobraznost robe ugovorom.

IZVOD IZ ODREDBA O SAOBRAZNOSTI IZ ZAKONA O ZAŠTITI POTROŠAČA

Ako isporučena roba nije saobrazna ugovoru, potrošač koji je obavestio prodavca o nesaobraznosti, ima pravo da zahteva od prodavca da otkloni nesaobraznost, bez naknade, opravkom ili zamenom, odnosno da zahteva odgovarajuće umanjeње cene ili da raskine ugovor u pogledu te robe (ova prava ne utiču na pravo potrošača da zahteva od prodavca naknadu štete koja potiče o nesaobraznosti robe, u skladu sa opštim pravilima o odgovornosti za štetu).

Potrošač, ima pravo da bira da nesaobraznost robe trgovac otkloni opravkom ili zamenom. Ako otklanjanje nesaobraznosti opravkom ili zamenom nije moguće, potrošač ima pravo da zahteva odgovarajuće umanjeње cene ili raskida ugovor ako:

- 1) nesaobraznost ne može da se otkloni opravkom ili zamenom uopšte niti u primerenom roku;
- 2) ne može da ostvari pravo na opravku ili zamenu, odnosno ako prodavac nije izvršio opravku ili zamenu u primerenom roku;
- 3) opravka ili zamena ne može da se sprovede bez značajnijih nepogodnosti za potrošača zbog prirode robe i njene namene;
- 4) otklanjanje nesaobraznosti opravkom ili zamenom predstavlja nesrazmerno opterećenje za prodavca.

Potrošač ima pravo da zahteva zamenu, odgovarajuće umanjeње cene ili da raskine ugovor zbog istog ili drugog nedostatka saobraznosti koji se posle prve opravke pojavi, a ponovna opravka je moguća samo uz izričitu saglasnost potrošača.

Uzimajući u obzir prirodu robe i svrhu zbog koje je potrošač nabavio, opravka ili zamena mora se izvršiti u primerenom roku bez značajnih neugodnosti za potrošača i uz njegovu saglasnost. Ako se saobraznost pojavi u roku od šest meseci od dana prelaska rizika na potrošača, potrošač ima pravo da bira između zahteva da se nesaobraznost otkloni zamenom, odgovarajućim umanjeњem cene ili da izjavi da raskida ugovor. Ako se nesaobraznost pojavi u roku od šest meseci od dana prelaska rizika na potrošača, otklanjanje nesaobraznosti moguće je opravkom uz izričitu saglasnost potrošača.

Sve troškove koji su neophodni da bi se roba saobrazila ugovoru, a naročito troškove rada, materijala, preuzimanja i isporuke, snosi prodavac. Potrošač ne može da raskine ugovor ako je nesaobraznost robe neznatna.

NAZIV I ADRESA DAVAOCA GARANCIJE: "P.V.F. TRADERS" DOO BEOGRAD, VODOVODSKA 158

Broj i datum fakture uvoznika: _____

Broj i datum fiskalnog računa uvoznika: _____

Podaci koji identifikuju robu: (tip i serijski broj uređaja) _____

Pečat i potpis uvoznika: _____

Naziv i adresa prodavca: _____

Broj i datum fiskalnog računa prodavca: _____

Datum predaje robe potrošaču: _____

Pečat i potpis prodavca: _____

UPUTSTVO ZA KORISNIKA





Pažljivo pročitatite "Uputstvo za upotrebu" kako biste pravilno koristili vaš klima uređaj.

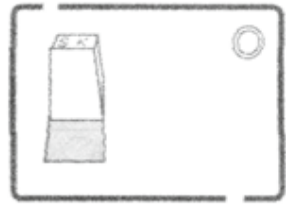
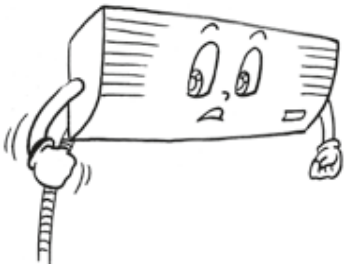
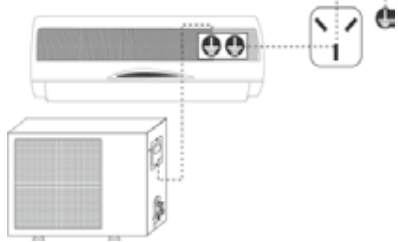



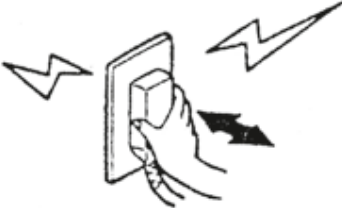



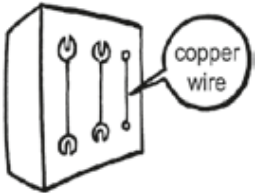



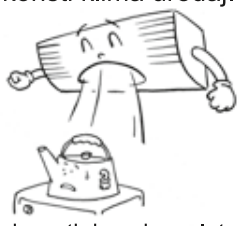

UPUTSTVO ZA MONTAŽU

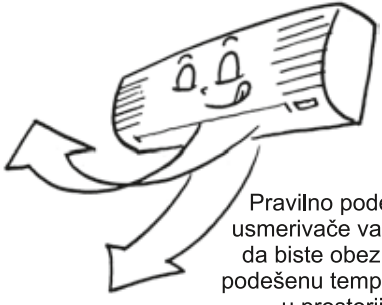
* Pre upotrebe proverite da li ste za ugradnju uređaja obezbedili profesionalni servis ili stručno lice.

<p>1. Uređaj se ne sme montirati na mestu gde može doći do isticanja zapaljivog gasa. U slučaju da se gas nađe u blizini uređaja, može doći do pojave požara usled koncentracije zapaljivih supstanci.</p> 	<p>Proverite da li je gromobran instaliran.</p>  <p>Odsustvo gromobrana može izazvati strujni udar ili neko drugo oštećenje.</p>
<p>Nakon povezivanja unutrašnje i spoljašnje jedinice proverite da li je veza čvrsta tako što ćete lagano povući kabal.</p>  <p>Slaba povezanost može dovesti do uzrokovanja požara.</p>	<p>Proverite da li je klima uređaj pravilno uzemljen. Kabal od uzemljenja na klima uređaju bi trebalo da bude čvrsto povezan sa osnovom izvora energije. Nestručno uzemljenje može izazvati električni udar ili druga oštećenja.</p> 

UPUTSTVO ZA RUKOVANJE

<p>Nikad ne isključujte klima uređaj povlačenjem utikača iz utičnice. Ovaj način isključivanja može uzrokovati elektro šok ili pojavu požara.</p> 	<p>Ne uključujte uređaj u zajedničke utičnice sa ostalim elektro uređajima. Upotreba produžnog kabla za dovod električne energije je najstrože zabranjena. Ovakva primena može uzrokovati elektro šok, pregrevanje, pojavu požara ili druge posledice.</p> 	<p>Ne potežite i ne oštećujte kabal za dovod električne energije. Ovo može uzrokovati elektro šok, pregrevanje, pojavu požara i dr. Ukoliko je kabal za dovod električne energije oštećen ili je potrebno izvršiti njegovu zamenu iz nekog drugog razloga, molimo vas pobrinite se da obezbedite stručno lice koje će izvršiti zamenu.</p> 
<p>Ne uključujte utikač mokrim rukama. Ovo može uzrokovati elektro šok.</p> 	<p>Pre uključivanja utičnice, proverite da u utičnici nema prašine i da je pravilno postavljena. Ukoliko ima prašine na utikaču ili u utičnici, ili ukoliko utikač nije na pravilnom mestu, može doći do pojave požara.</p> 	<p>Ne koristite osigurač nedovoljne snage li neke druge metalne žice u tu svrhu. Upotreba metalnih ili bakarnih žica za osigurače može uzrokovati nepoželjne posledice požara.</p> 

<p>Pokušajte da izbegnete prodor sunčeve svetlosti i toplog vazduha otvaranjem prostorije.</p>  <p>Tokom rada operacije za hlađenje, trebalo bi koristiti zastore ili roletne kako bi se zatamnila sunčeva svetlost</p>	<p>Pokušajte da smanjite koncentraciju toplote tokom operacije hlađenja.</p>  <p>Izmestite toplote izvan prostorije.</p>	<p>Ne koristite tehničke uređaje koji proizvode toplotu u prostoriji gde se koristi klima uređaj.</p>  <p>To može dovesti do nekompletnog rada datih uređaja.</p>
<p>Ne postavljajte zapaljive sprejeve u blizini uređaja i ne prskajte direktno u pravcu klima uređaja.</p>  <p>Može doći do požara.</p>	<p>Ukoliko je neophodno koristiti klima uređaj u istoj prostoriji sa drugim uređajima koji proizvode toplotu povremeno provetrite prostoriju.</p>  <p>Nedostatak ventilacije može dovesti do gubitka kiseonika ili uzrokovati neke druge posledice.</p>	<p>Pre čišćenja klima uređaja, molimo vas isključite uređaj iz izvora električne energije.</p>  <p>Nikada nemojte čistiti uređaj kada je operacija izduvavanja u toku.</p>
<p>Nemojte ubacivati oštre predmete ili cevčice u ventilator. Ukoliko je operacija izduvavanja u toku, ubacivanje predmeta može uzrokovati nezgodu.</p> 	<p>Pravilno podesite klima uređaj.</p>  <p>Pravilno podesite usmerivače vazduha da biste obezbedili podešenu temperaturu u prostoriji.</p>	<p>Ne izlažite se predugo direktnom strujanju vazduha.</p>  <p>Može doći do lošeg uticaja na vaše zdravlje.</p>
<p>Ne čistite klima uređaj vodom.</p>  <p>Može izazvati elektro šok.</p>	<p>Ne kačite se i ne stavljajte predmete na klima uređaj.</p>  <p>Može doći do padanja klima uređaja što može dovesti do nezgoda ili povreda.</p>	<p>Pažljivo proverite noseću konstrukciju</p>  <p>U slučaju da dođe do oštećenja treba odmah izvršiti popravku kao bi se sprečilo padanje uređaja, što bi moglo dovesti do pojave povreda ljudi ili drugih posledica.</p>
<p>Nemojte stajati ili postavljati druge predmete na spoljnu jedinicu klima uređaja.</p>  <p>Pad jedinice ili objekta može uzrokovati povrede ljudi ili druge posledice.</p>	<p>Nemojte koristiti sledeće supstance:</p>  <p>Vrelu vodu (preko 40°C). Upotreba vrole vode može deformisati klima uređaj ili izbledeti boju uređaja. Benzin, sredstva za poliranje, gas, lak i sl. Ove supstance mogu oštetiti klima uređaj.</p>	<p>Isključite klima uređaj iz električnog napajanja u slučaju kada se nekoristi duži vremenski period.</p>  <p>Pre isključivanja utikača iz utičnice, isključite sve funkcije aparata.</p>

UPUTSTVO ZA PREMEŠTANJE I POPRAVKU UREĐAJA

- * U slučaju da je potrebno izvršiti premeštanje ili popravku uređaja obavezno kontaktirajte stručno lice ili ovlašćeni servis
- * U slučaju bilo kakvog kvara, isključite uređaj iz električnog napajanja i obavezno pozovite ovlašćeni servis.

NAZIVI POJEDINAČNIH DELOVA I FUNKCIJE

FOREST INVERTER

UNUTRAŠNJA JEDINICA

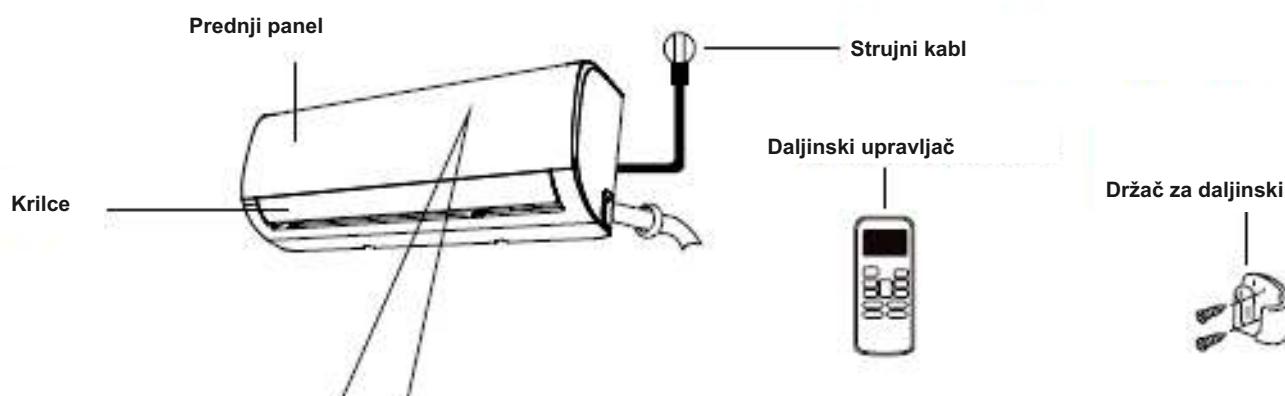

- "fresh " aktivirana funkcija FRESH
- "defrost" aktivirana funkcija DEFROST
- "run " upaljen uređaj
- "timer " podešen tajmer
- "Wi-Fi" uključen WIRELESS CONTROL
- "88" prikazuje temperaturnu opraciju i kodove sa greškama

- kada je ECO funkcija aktivirana
- "88" svetli postepeno E-C
 - 0-- podešena temp --E u intervalu od jedne sekunde
- "01"
- TIMER uključen
 - FRESH, SWING, TURBO, SILENC funkcije su uključene
- "0F" prikazan na 3 sekunde kada je:
- TIMER isključen
 - FRESH, SWING, TURBO, SILENC funkcije su isključene
- "cF" uključena funkcija protiv prehlade
- "dF" uključena funkcija odmrzavanje
- "5C" samočišćenje uključeno
- "fP" uključena funkcija grejanja 8 C

Značenja kodova na displeju

SPOLJAŠNJA JEDINICA

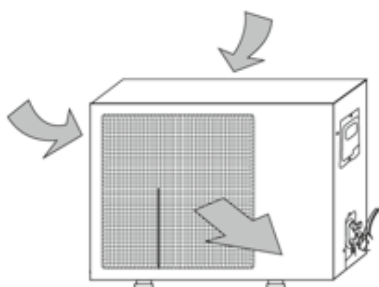

OTVARANJE

Lagano pritisnite obe strane unutrašnje rešetke na krajevima i povucite dok ne osetite otpor.

ZATVARANJE

Pritisnite na dole unutrašnju rešetku za vazduh i pritisnite obe strane rešetke na krajevima.

Napomena: Ne otvarajte rešetku pod uglom preko 60 stepeni. Ne pristupati uređaju isuviše snažno.

OPERACIJE DALJINSKOG UPRAVLJAČA

FOREST INVERTER

RG57A4/BGEF

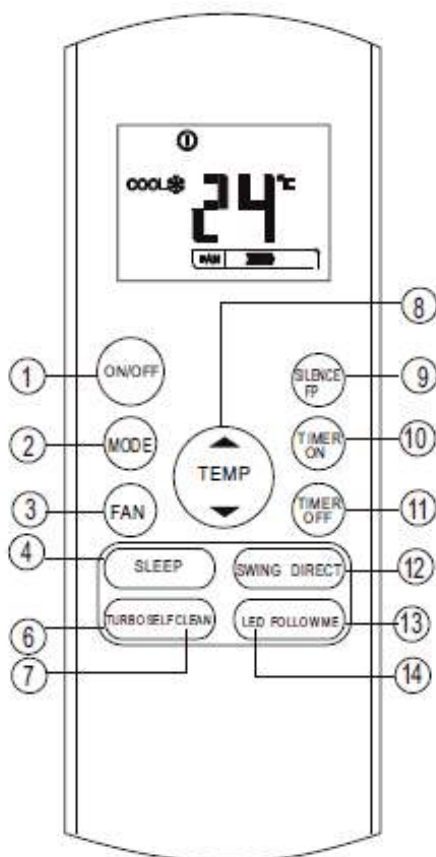

opcija fresh nije dostupna

1. **ON/OFF**- dugme za uključivanje/isključivanje uređaja
2. **MODE**- dugme za izbor željenog načina rada: AUTO, COOL, DRY, HEAT, FAN
3. **FAN**- dugme za podešavanje brzine ventilatora
4. **SLEEP**- podešavanje tajmera na temperaturu pogodnu za spavanje
5. **FRESH**- dugme za podešavanje jonizatora
6. **TURBO**- dugme za rad na maksimalnoj snazi (maksimalna brzina ventilatora)
7. **SELF CLEAN**- dugme za podešavanje samočišćenja
8. **UP and DOWN**- dugme za povećanje/smanjivanje temperature
9. **SILENCE/FP**- dugme za aktiviranje funkcije BEZ ZVUKA. Kompresor će raditi na niskoj frekvenciji i buka će biti svedena na najniži nivo. Pritisnuti taster duže od 2 sekunde za aktiviranje/deaktiviranje funkcije. FP funkcija može biti aktivirana samo u režimu HEAT, pri čemu temperatura iznosi 8 C.
10. **TIMER ON**- dugme za pokretanje automatskog uključivanja
11. **TIMER OFF**- dugme za pokretanje automatskog isključivanja
12. **SWING oznaka** ◀▶- dugme za pomeranje krilaca vertikalno i podešavanje smera vazduha ◀▶
SWING oznaka ◆- dugme za pomeranje krilaca horizontalno i podešavanje smera vazduha ◆
13. **FOLLOW ME**- dugme za pokretanje funkcije pri kojoj je temperatura koju pokazuje stvarna trenutna temperatura
14. **LED**- dugme za uključivanje/isključivanje displeja

Napomena:

Po svakom pritisku tastera na daljinskom upravljaču uperenom u pravcu klima uređaja, čuće se potvrdni signal da je signal dobro primljen.

ON - TIMER OPERATIVNI PROCES

Sobna temperatura je približna optimalnoj temperaturi u trenutku podešavanja vremena. Operacija počinje 5 do 60 minuta pre podešenog vremena.



1. Pritisnite TIMER ON dugme da biste podesili vreme automatskog uključivanja uređaja. Daljinski upravljač pokazuje poslednje automatski podešeno vreme i signal "H" će biti prikazan na LCD displeju. Sada je spremno za resetovanje automatskog vremena za uključivanje.
2. Pritisnite ponovo TIMER ON dugme da podesite željeno vreme automatskog uključivanja.
3. Nakon 2 sekunde signal "H" će nestati i podešena temperatura će se ponovo pojaviti na ekranu.

1. Pritisnite TIMER OFF dugme da biste podesili vreme automatskog isključivanja uređaja. Daljinski upravljač pokazuje poslednje automatski podešeno vreme i signal "H" će biti prikazan na LCD displeju. Sada je spremno za resetovanje automatskog vremena za isključivanje.
2. Pritisnite ponovo TIMER OFF dugme da podesite željeno vreme automatskog isključivanja.
3. Nakon 2 sekunde signal "H" će nestati i podešena temperatura će se ponovo pojaviti na ekranu.

Promena podešenog vremena

Podesite novo vreme koristeći opcije tastera HOUR i MIN.

Procedura izveštavanja

Pritisnuti taster ON TIMER da bi se vremenski indikator preobratio u časovnik

SLEEP operativna procedura

Uređaj prestaje sa radom prema podešenom vremenu. Sobna temperatura je automatski kontrolisana sa protokom vremena tako da u prostoriji nije previše hladno tokom hlađenja niti previše toplo tokom grejanja.

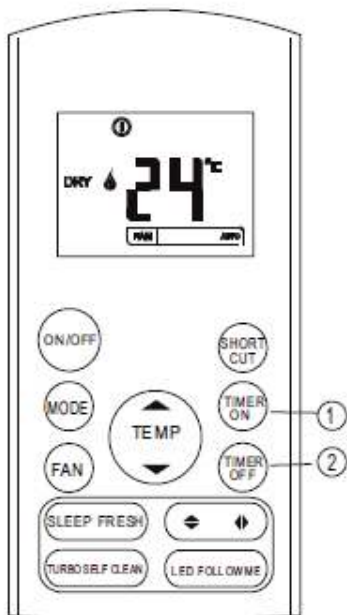

Primer: Želite da se vaš klima uređaj isključi za 3 sata i počne sa radom u 6 sati ujutru, sa temperaturom približnoj podešenoj

1. Pritisnuti dugme SLEEP.
Kada je podešen režim COOL, temperatura će se povećati za 1 C za sat vremena.
Kada je uključen režim HEAT, temperatura će se smanjiti za 1 C za sat vremena i ponovo smanjiti za 1 C za narednih sat vremena.

Funkcija prestaje sa radom nakon 8 sati.
Funkcija nije dostupna u režimu FAN i DRY.



Klima uređaj prestaje sa radom operacija po isteku podešenog SLEEP vremena.

SLEEP operacija Pritisnuti SLEEP taster, prikazaće se podešeno vreme

ON TIMER operacija Pritisnuti ON TIMER taster, podesiti SLOCK (sat) u TIMER indikatoru

Promena podešenog vremena

SLEEP operacija Koristiti SLEEP taster, podesiti novo vreme

PODEŠAVANJE REŽIMA AUTO

Uređaj automatski bira režim rada (DRY, COOL, HEAT) u zavisnosti od sobne temperature. Podešavanje uređaja pomoću daljinskog upravljača:

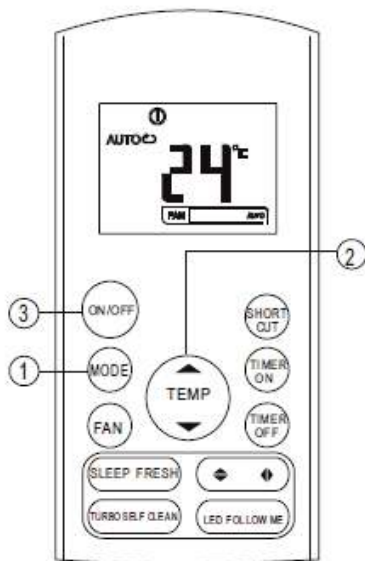

1. Pritisnite MODE taster. Izaberite AUTO.

2. UP/DOWN dugme služi da podesite temperaturu. Temperature se mogu podesiti u opsegu 17 C do 30 C.

3. Pritisnite ON/OFF da uključite uređaj.

NAPOMENA: u AUTO režimu, uređaj sam bira režim HEAT, DRY, COOL prilagođavajući razliku između stvarne temperature u prostoriji i temperature podešene daljinskim upravljačem.

Operacije AUTO režima mogu biti promenjene samo pritiskom ON/OFF tastera svaki put



Ukoliko niste zadovoljni režimom AUTO promenite u,HEAT DRY ili COOL

Pritiskom tastera za povećanje temperature se menja od -6 do 6 kada se pojavi +6 pritiskom na taster za smanjivanje temperatura se više ne menja

PODEŠAVANJE REŽIMA HLAĐENJE/GREJANJE/VENTILATOR

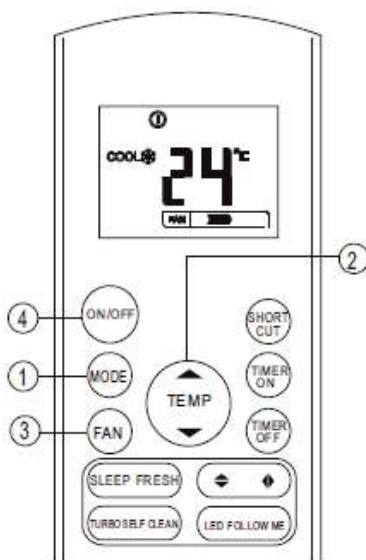

Uperite daljinski upravljač prema aparatu

1. Pritisnite MODE taster i izaberite režim rada COOL/HEAT/FAN.

2. Pritisnite taster UP/DOWN da podesite temperaturu u opsegu 17 C do 30 C.

3. Pritisnite taster FAN da izaberete željenu brzinu ventilatora na 4 načina - automatski, slabo, srednje jako, jako.

4. Pritisnite taster ON/OFF da uključite uređaj.

NAPOMENA: Ako je izabran režim FAN, ne možete podesiti temperaturu.

PODEŠAVANJE REŽIMA SUŠENJA

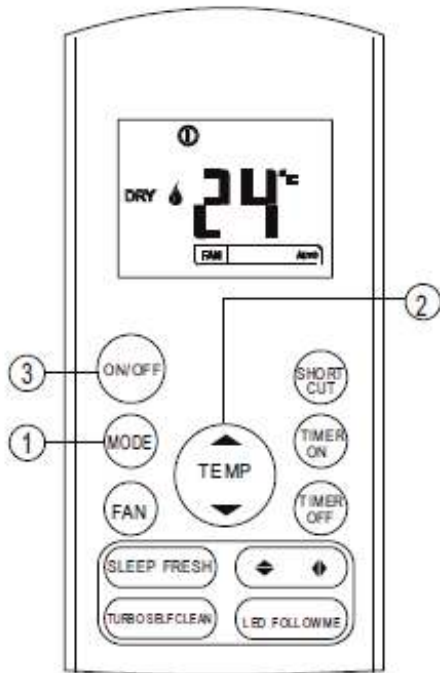

1. Pritisnite MODE taster. Izaberite DRY

2. Pritisnite taster UP/DOWN da podesite temperaturu u opsegu od 17 C do 30 C.

3. Pritisnite ON/OFF taster da uključite uređaj.

NAPOMENA: ako je izabran režim DRY ne možete podesiti brzinu ventilatora.

PODEŠAVANJE PRAVCA STRUJANJA VAZDUHA

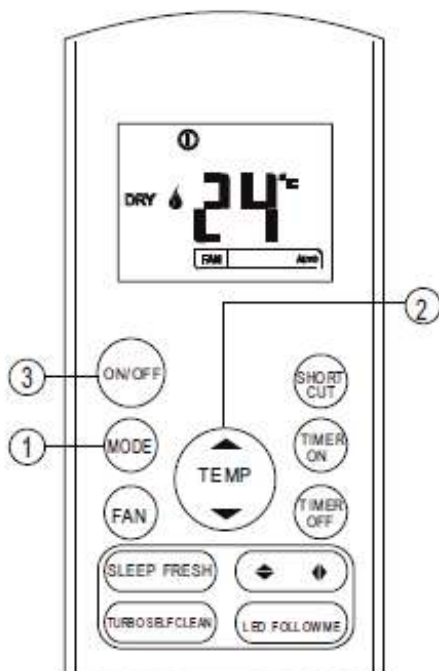

1. Smer  može se podesiti tasterom na daljinskom upravljaču.

2. Smer  može se podesiti tasterom na daljinskom upravljaču.

3. Svaki put kada pritisnete taster, krila se pomeraju pod uglom od 6 stepeni. Ako držite pritisnuto dugme duže od 2 sekunde klapna se automatski pomera gore i dole.

NAZIVI POJEDINAČNIH DELOVA I FUNKCIJE

PARAPETNA JEDINICA

UNUTRAŠNJA JEDINICA

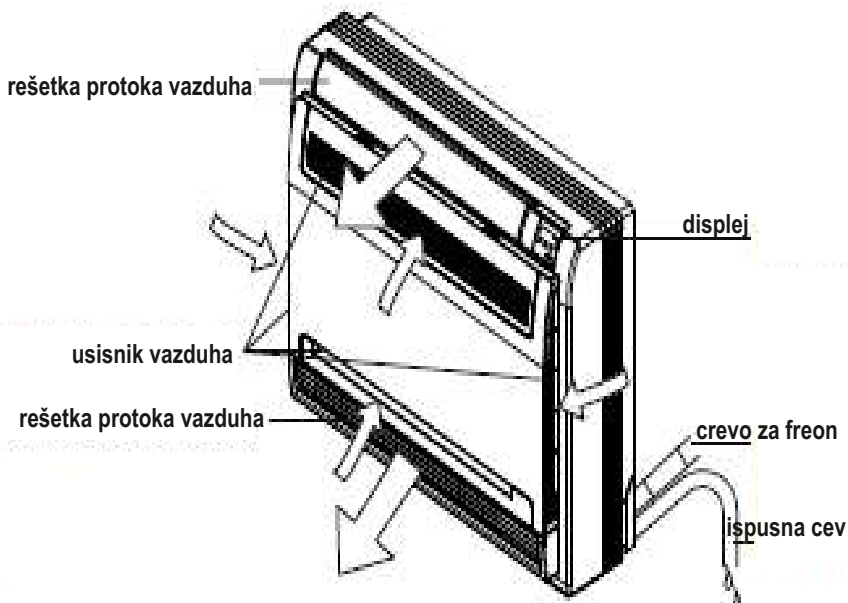

DISPLEJ

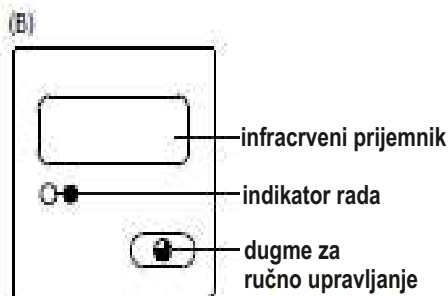
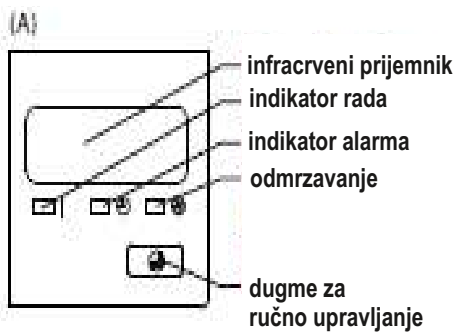

SPOLJAŠNJA JEDINICA

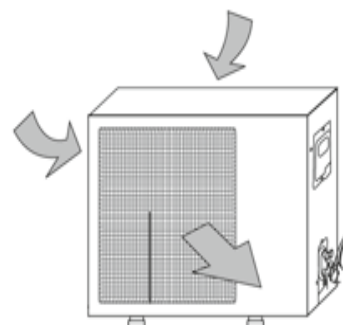

OTVARANJE

Lagano pritisnite obe strane unutrašnje rešetke na krajevima i povucite dok ne osetite otpor.

ZATVARANJE

Pritisnite na dole unutrašnju rešetku za vazduh i pritisnite obe strane rešetke na krajevima.

Napomena: Ne otvarajte rešetku pod uglom preko 60 stepeni. Ne pristupati uređaju isuviše snažno.

PROCEDURA PODEŠAVANJA PRAVCA PROTOKA VAZDUHA



Ručno ljuljanje

pritisnite pravac vazduha da fiksirate rešetku pod željenim uglom. Rešetka će se ljuljati pod različitim uglom, svakim pritiskom na dugme.

Pri hlađenju
podesite poklopac prema dole.

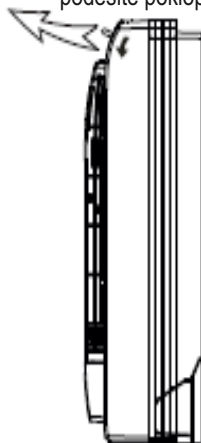

Pri grejanju
podesite poklopac vertikalno.

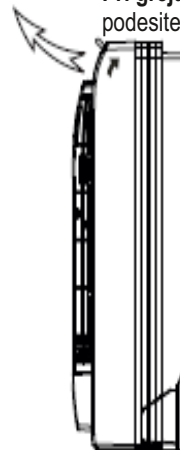

Podesite pravac vazduha levo i desno

držite dugme i pomerite poklopac, naćićete dugme sa leve i desne bočne oštrice.

OPERACIJE DALJINSKOG UPRAVLJAČA

PARAPETNA JEDINICA

KASETNA JEDINICA

RG57B2

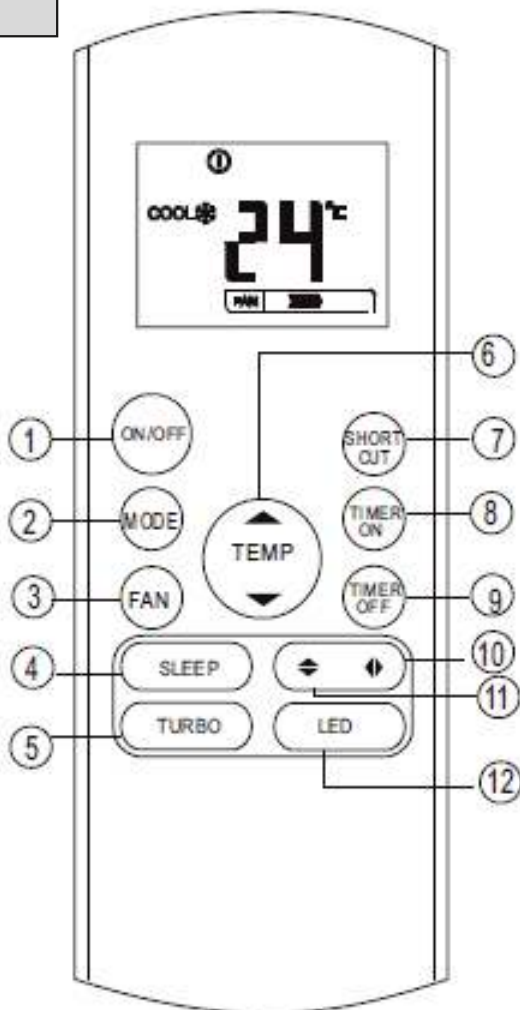

1. **ON/OFF**- dugme za uključivanje/isključivanje uređaja
2. **MODE**- dugme za izbor željenog načina rada: AUTO, COOL, DRY, HEAT, FAN
3. **FAN**- dugme za podešavanje brzine ventilatora
4. **SLEEP**- podešavanje tajmera na temperaturu pogodnu za spavanje
5. **FRESH**- dugme za podešavanje jonizatora
6. **TURBO**- dugme za rad na maksimalnoj snazi (maksimalna brzina ventilatora)
7. **UP and DOWN**- dugme za povećanje/smanjivanje temperature
8. **SHORTCUT**- koristi se za vraćanje predhodnih podešavanje, uključujući radni režim, temperature, brzinu ventilatora i funkciju mirovanja. Pri prvom povezivanju na napajanje jedinica radi u AUTO režimu, 26 C pri automatskoj brzini ventilatora. Ako pritisnete dugme duže od 2 sekunde, sistem automatski vraća predhodne radne postavke.
9. **TIMER ON**- dugme za pokretanje automatskog uključivanja
10. **TIMER OFF**- dugme za pokretanje automatskog isključivanja
11. **SWING oznaka** ◀▶ - dugme za pomeranje krilaca vertikalno i podešavanje smera vazduha ▶◀
SWING oznaka ◆ - dugme za pomeranje krilaca horizontalno i podešavanje smera vazduha ◆
12. **LED**- dugme za uključivanje/isključivanje displeja

Napomena:

Po svakom pritisku tastera na daljinskom upravljaču uperenom u pravcu klima uređaja, čuće se potvrdni signal da je signal dobro primljen.

ON - TIMER OPERATIVNI PROCES

Sobna temperatura je približna optimalnoj temperaturi u trenutku podešavanja vremena. Operacija počinje 5 do 60 minuta pre podešenog vremena.



1. Pritisnite TIMER ON dugme da biste podesili vreme automatskog uključivanja uređaja. Daljinski upravljač pokazuje poslednje automatski podešeno vreme i signal "H" će biti prikazan na LCD displeju. Sada je spremno za resetovanje automatskog vremena za uključivanje.
2. Pritisnite ponovo TIMER ON dugme da podesite željeno vreme automatskog uključivanja.
3. Nakon 2 sekunde signal "H" će nestati i podešena temperatura će se ponovo pojaviti na ekranu.

1. Pritisnite TIMER OFF dugme da biste podesili vreme automatskog isključivanja uređaja. Daljinski upravljač pokazuje poslednje automatski podešeno vreme i signal "H" će biti prikazan na LCD displeju. Sada je spremno za resetovanje automatskog vremena za isključivanje.
2. Pritisnite ponovo TIMER OFF dugme da podesite željeno vreme automatskog isključivanja.
3. Nakon 2 sekunde signal "H" će nestati i podešena temperatura će se ponovo pojaviti na ekranu.

Promena podešenog vremena

Podesite novo vreme koristeći opcije tastera HOUR i MIN.

Procedura izveštavanja

Pritisnuti taster ON TIMER da bi se vremenski indikator preobratio u časovnik

SLEEP operativna procedura

Uređaj prestaje sa radom prema podešenom vremenu. Sobna temperatura je automatski kontrolisana sa protokom vremena tako da u prostoriji nije previše hladno tokom hlađenja niti previše toplo tokom grejanja.

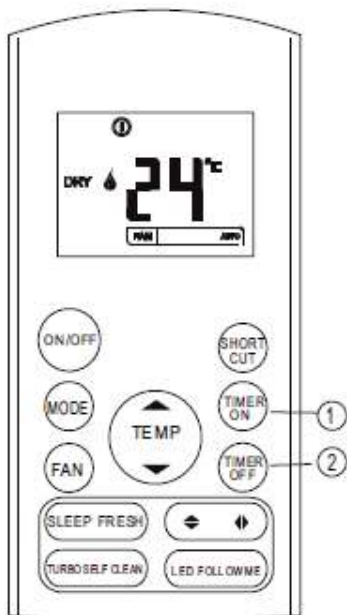

Primer: Želite da se vaš klima uređaj isključi za 3 sata i počne sa radom u 6 sati ujutru, sa temperaturom približnoj podešenoj

1. Pritisnuti dugme SLEEP.
Kada je podešen režim COOL, temperatura će se povećati za 1 C za sat vremena.
Kada je uključen režim HEAT, temperatura će se smanjiti za 1 C za sat vremena i ponovo smanjiti za 1 C za narednih sat vremena.

Funkcija prestaje sa radom nakon 8 sati.
Funkcija nije dostupna u režimu FAN i DRY.



Klima uređaj prestaje sa radom operacija po isteku podešenog SLEEP vremena.

SLEEP operacija Pritisnuti SLEEP taster, prikazaće se podešeno vreme

ON TIMER operacija Pritisnuti ON TIMER taster, podesiti SLOCK (sat) u TIMER indikatoru

Promena podešenog vremena

SLEEP operacija Koristiti SLEEP taster, podesiti novo vreme

PODEŠAVANJE REŽIMA AUTO

Uređaj automatski bira režim rada (DRY, COOL, HEAT) u zavisnosti od sobne temperature. Podešavanje uređaja pomoću daljinskog upravljača:

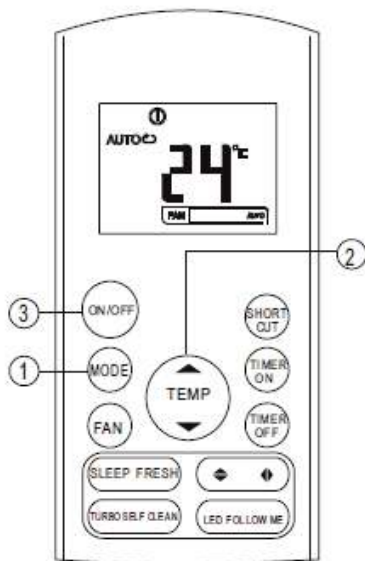

1. Pritisnite MODE taster. Izaberite AUTO.

2. UP/DOWN dugme služi da podesite temperaturu. Temperature se mogu podesiti u opsegu 17 C do 30 C.

3. Pritisnite ON/OFF da uključite uređaj.

NAPOMENA: u AUTO režimu, uređaj sam bira režim HEAT, DRY, COOL prilagođavajući razliku između stvarne temperature u prostoriji i temperature podešene daljinskim upravljačem.

Operacije AUTO režima mogu biti promenjene samo pritiskom ON/OFF tastera svaki put



Ukoliko niste zadovoljni režimom AUTO promenite u,HEAT DRY ili COOL

Pritiskom tastera za povećanje temperature se menja od -6 do 6 kada se pojavi +6 pritiskom na taster za smanjivanje temperatura se više ne menja

PODEŠAVANJE REŽIMA HLAĐENJE/GREJANJE/VENTILATOR

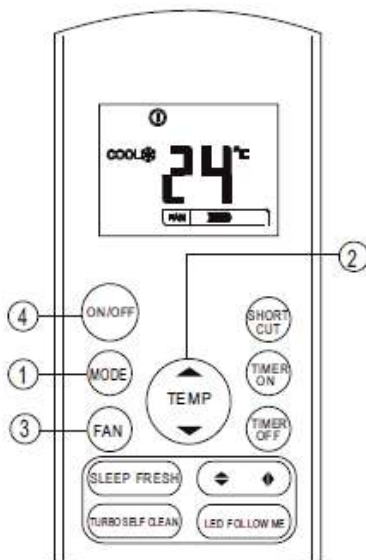

Uperite daljinski upravljač prema aparatu

1. Pritisnite MODE taster i izaberite režim rada COOL/HEAT/FAN.

2. Pritisnite taster UP/DOWN da podesite temperaturu u opsegu 17 C do 30 C.

3. Pritisnite taster FAN da izaberete željenu brzinu ventilatora na 4 načina - automatski, slabo, srednje jako, jako.

4. Pritisnite taster ON/OFF da uključite uređaj.

NAPOMENA: Ako je izabran režim FAN, ne možete podesiti temperaturu.

PODEŠAVANJE REŽIMA SUŠENJA

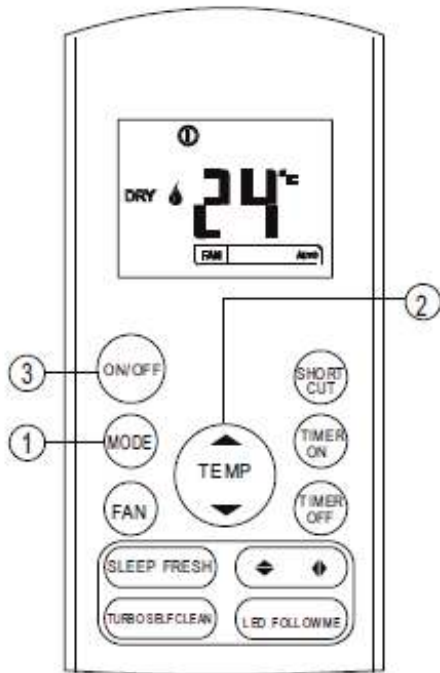

1. Pritisnite MODE taster. Izaberite DRY

2. Pritisnite taster UP/DOWN da podesite temperaturu u opsegu od 17 C do 30 C.

3. Pritisnite ON/OFF taster da uključite uređaj.

NAPOMENA: ako je izabran režim DRY ne možete podesiti brzinu ventilatora.

PODEŠAVANJE PRAVCA STRUJANJA VAZDUHA

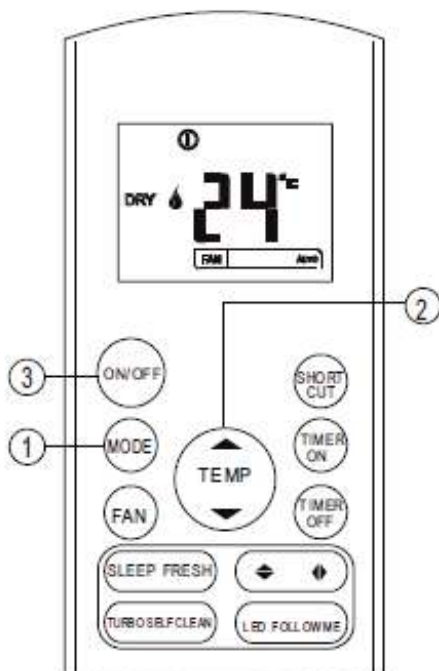

1. Smer  može se podesiti tasterom na daljinskom upravljaču.

2. Smer  može se podesiti tasterom na daljinskom upravljaču.

3. Svaki put kada pritisnete taster, krila se pomeraju pod uglom od 6 stepeni. Ako držite pritisnuto dugme duže od 2 sekunde klapna se automatski pomera gore i dole.

NAZIVI POJEDINAČNIH DELOVA I FUNKCIJE

UNUTRAŠNJE JEDINICE I SPOLJAŠNJA JEDINICA

(A) zidni tip

(B) parapetni tip

(C) kasetni tip

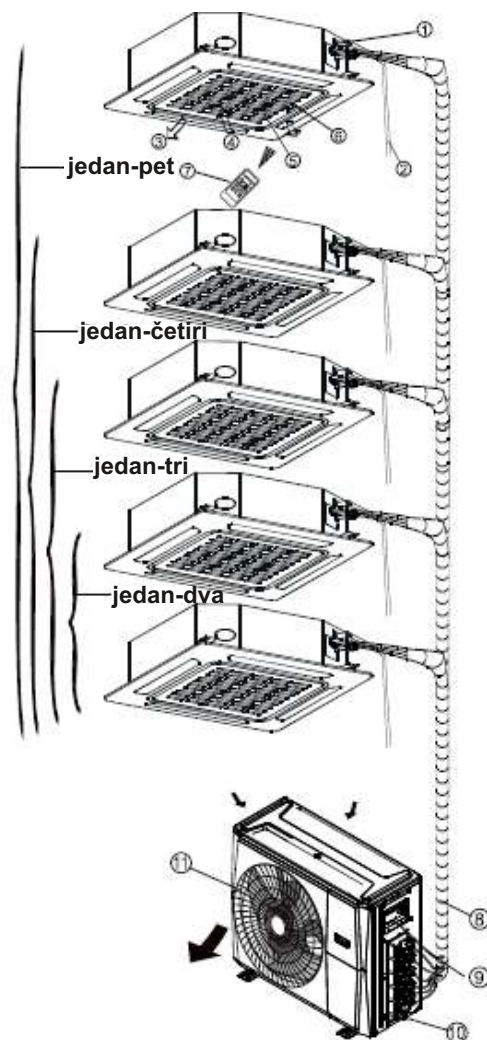
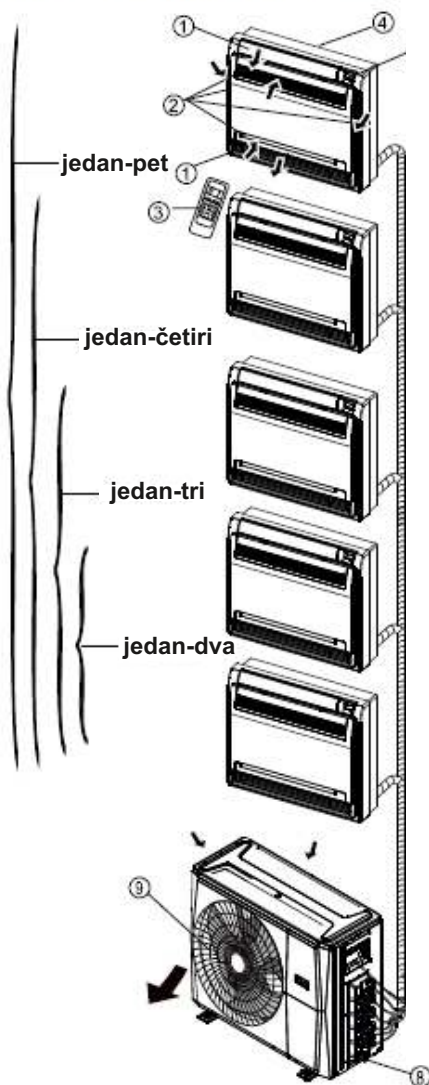
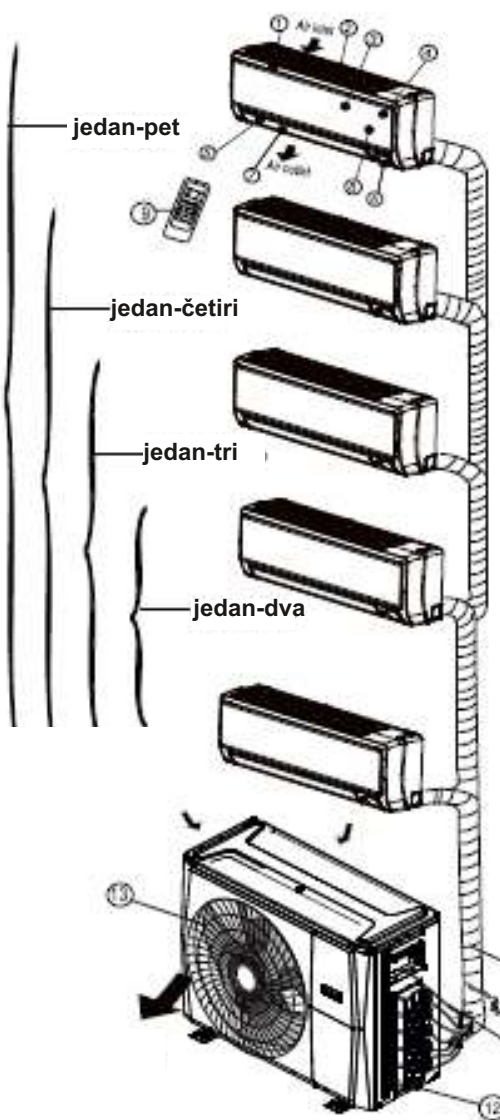

RADNA TEMPERATURA

	COOL mode Hlađenje	HEAT mode Grejanje	DRY mode Sušenje
Sobna temperatura	17°C - 32°C (62°F - 90°F)	0°C - 30°C (32°F - 86°F)	10°C - 32°C (50°F - 90°F)
Spoljna temperatura	0°C - 50°C (32°F - 122°F)	-15°C - 24°C (5°F - 75°F)	0°C - 50°C (32°F - 122°F)
	-15°C - 50°C (5°F - 122°F)		
	0°C - 52°C (32°F - 126°F)		

NAZIVI POJEDINAČNIH DELOVA I FUNKCIJE

KASSETNA JEDINICA

UNUTRAŠNJA JEDINICA

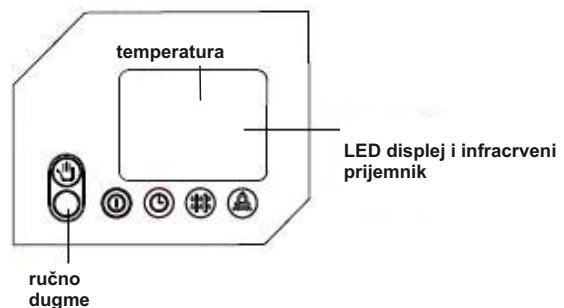
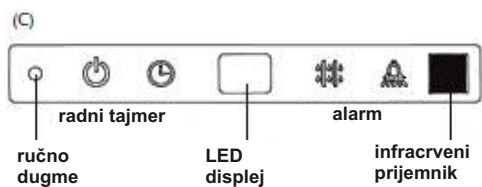
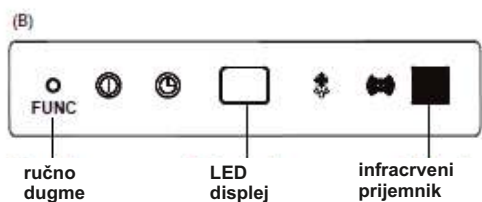
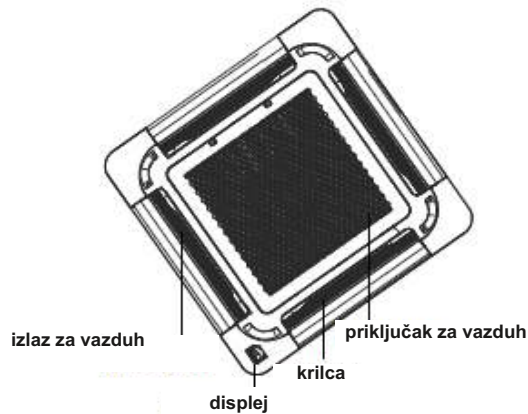

- indikator rada
- indikator vremena
- odmrzavanje
- indikator alarma

SPOLJAŠNJA JEDINICA

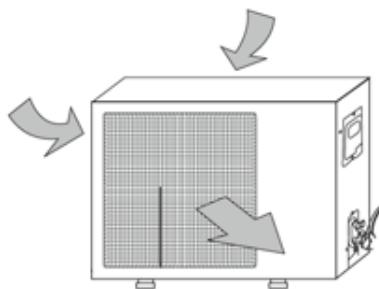

OTVARANJE

Lagano pritisnite obe strane unutrašnje rešetke na krajevima i povucite dok ne osetite otpor.

ZATVARANJE

Pritisnite na dole unutrašnju rešetku za vazduh i pritisnite obe strane rešetke na krajevima.

Napomena: Ne otvarajte rešetku pod uglom preko 60 stepeni. Ne pristupati uređaju isuviše snažno.

NAZIVI POJEDINAČNIH DELOVA I FUNKCIJE

UNUTRAŠNJA JEDINICA

A) za jedinice kod kojih je filter na levoj ili desnoj strani

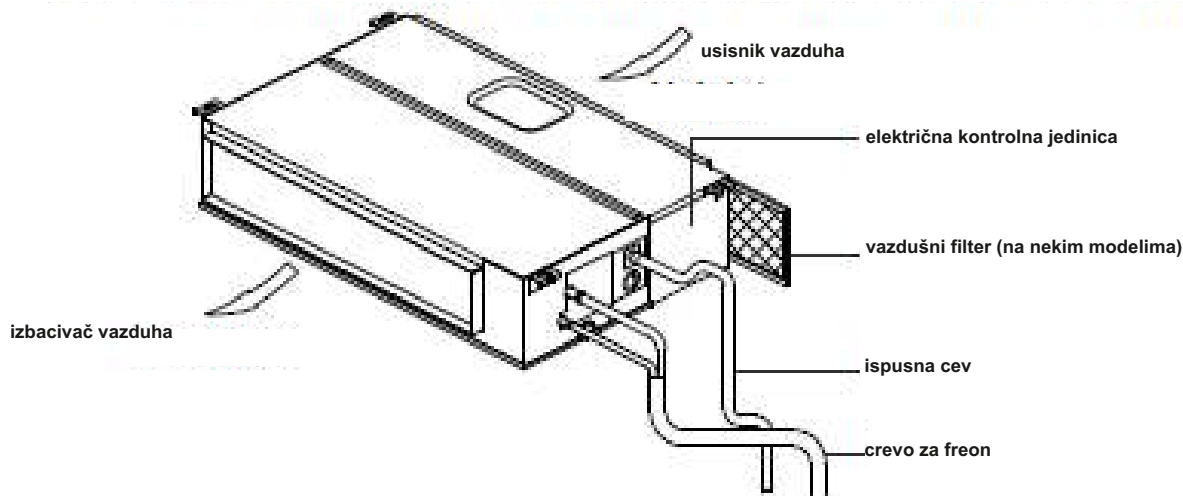

B) za jedinice kod kojih je filter sa donje strane

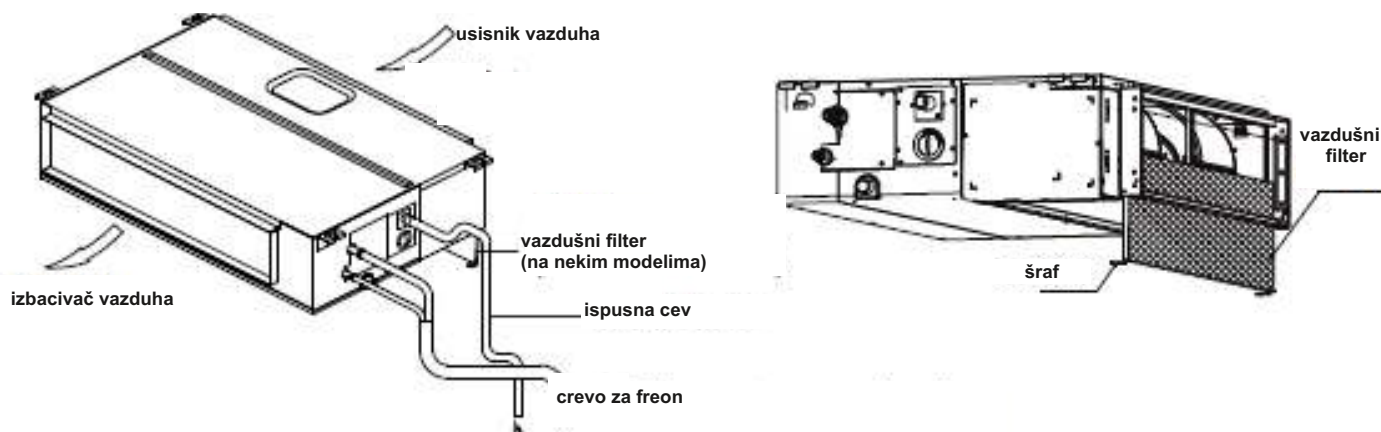

C) za jedinice kod kojih je filter sa zadnje strane

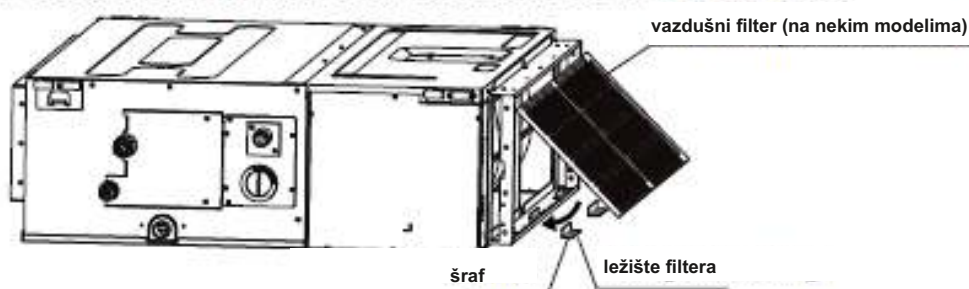

SPOLJAŠNJA JEDINICA

OTVARANJE

Lagano pritisnite obe strane unutrašnje rešetke na krajevima i povucite dok ne osetite otpor.

ZATVARANJE

Pritisnite na dole unutrašnju rešetku za vazduh i pritisnite obe strane rešetke na krajevima.

Napomena: Ne otvarajte rešetku pod uglom preko 60 stepeni. Ne pristupati uređaju isušive snažno.

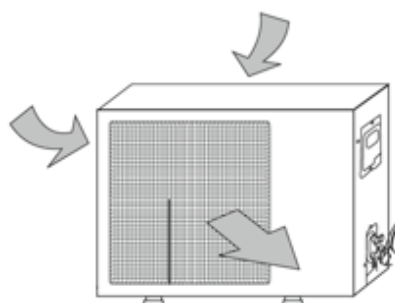

OPERACIJE DALJINSKOG UPRAVLJAČA

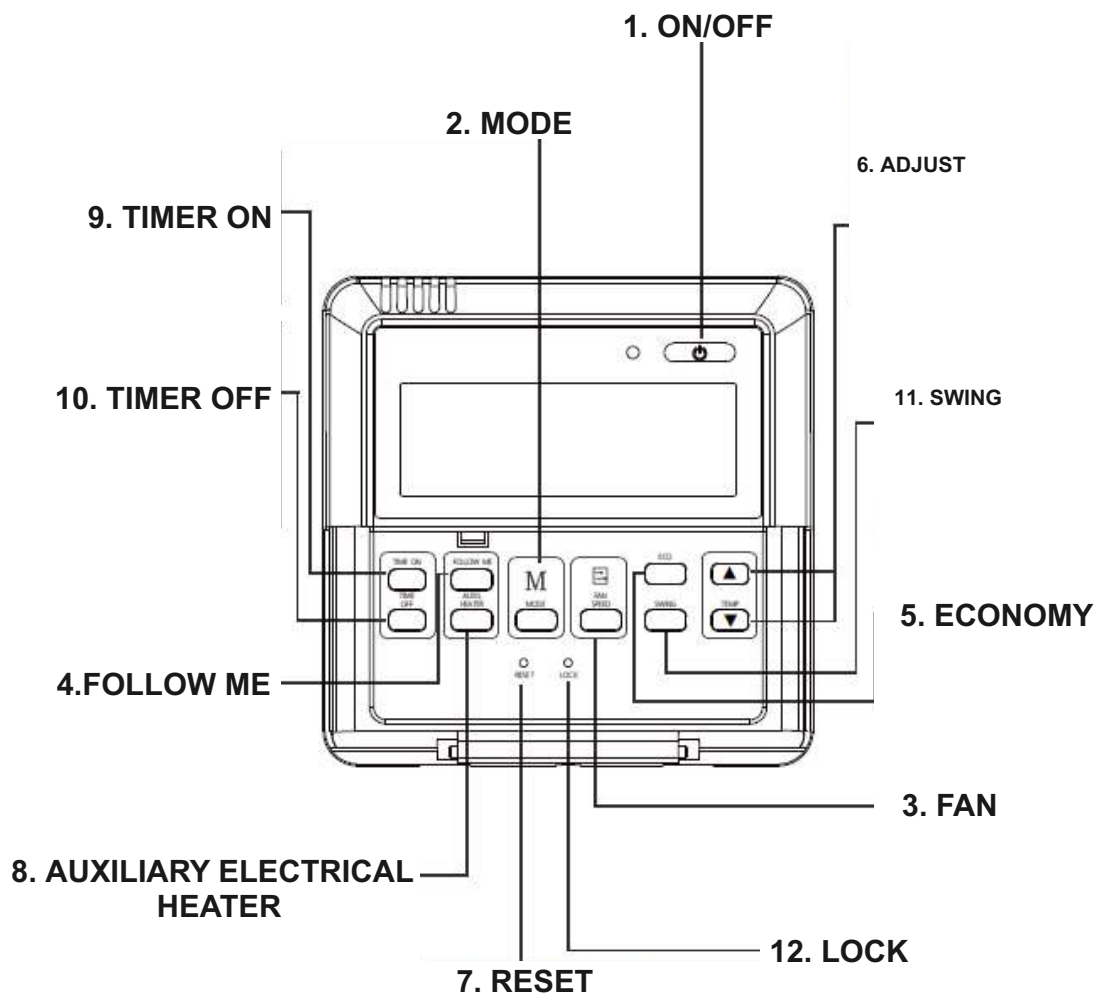

- 1. ON/OFF**- dugme za uključivanje/isključivanje uređaja
- 2. MODE**- dugme za izbor željenog načina rada: AUTO, COOL, DRY, HEAT, FAN
- 3. FAN**- dugme za podešavanje brzine ventilatora
- 4. FOLLOW ME**-dugme koje se koristi kako bi se uključio termostat i dobila trenutna temperatura u prostoriji.
- 5. ECONOMY**- dugme za economy mod u kom uređaj održava temperaturu pogodnu za spavanje
- 6. ADJUST**- dugme za povećanje i smanjivanje temperature
- 7. RESET**- dugme za vraćanje na fabričko podešavanje
- 8. AUXILIARY ELECTRICAL HEATER**- pomoćni grejač, služi da zagreje jedinicu na hladnoj temperaturi. Ako se uključi HEAT mode ova funkcija prestaje sa radom.
- 9. TIMER ON**- dugme za pokretanje automatskog uključivanja
- 10. TIMER OFF**- dugme za pokretanje automatskog isključivanja
- 11. SWING** - postavlja željeni smer strujanja vazduha
- 12. LOCK**- dugme za uključivanje/isključivanje trenutnih podešavanje.

Napomena:

Po svakom pritisku tastera na daljinskom upravljaču uperenom u pravcu klima uređaja, čuće se potvrdni signal da je signal dobro primljen.

ON/OFF - TIMER OPERATIVNI PROCES

Vaš uređaj ima dve funkcije vremenskog ograničavanja.

TIMER ON - odbrojavanje vremena paljenja

TIMER OFF - odbrojavanje vremena gašenja

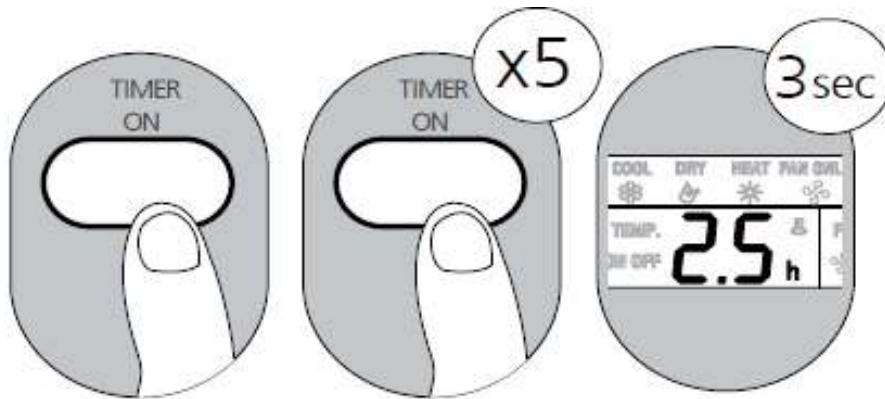

TIMER ON - funkcija vam omogućava da podesite vremenski period za koji će se uređaj upaliti.

Broj na displeju označava za koliko sati će se uređaj upaliti.

Na primer ako podesite timer na 2 sata " 2. 0H " će se pojaviti na ekranu, i jedinica će se uključiti posle 2 sata.

Ponovnim pritiskom na TIMER ON dugme podešavate vreme paljenja. Sačekajte 3 sekunde i TIMER ON funkcija će početi sa radom.

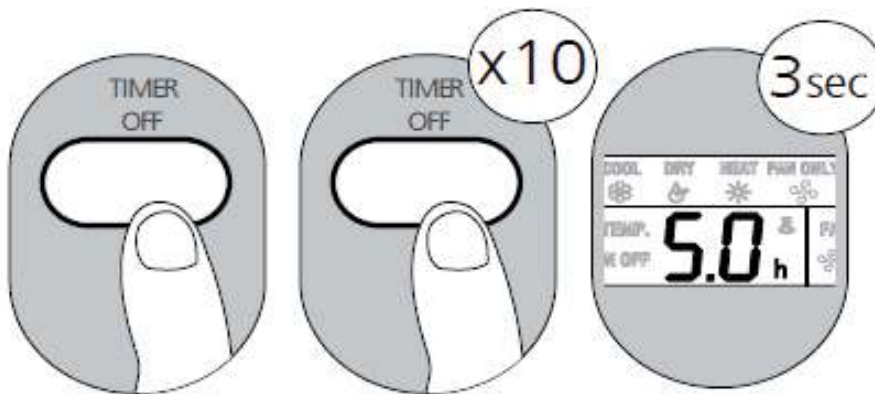

FOLLOW ME operativna procedura

Funkcija uključuje daljinsku kontrolu za merenje temperature na njegovoj trenutnoj lokaciji.

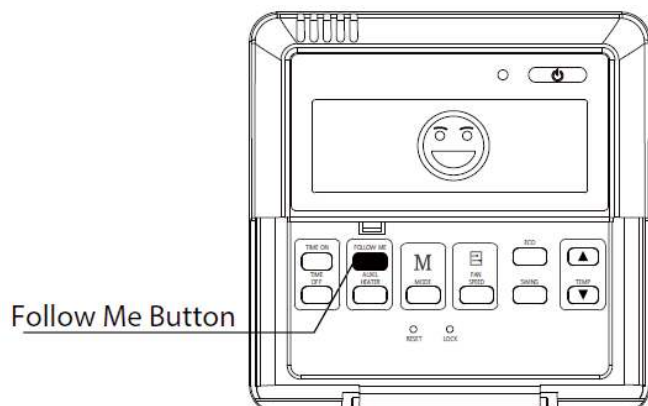

1. Pritisnuti FOLLOW ME dugme da aktivirate ovu funkciju. Upravljač će na svaka 3 minuta slati signal trenutne temperature.

Pritisnite ponovo FOLLOW ME dugme kako biste isključili ovu funkciju.

PODEŠAVANJE REŽIMA AUTO

Uređaj automatski bira režim rada (DRY, COOL, HEAT) u zavisnosti od sobne temperature. Podešavanje uređaja pomoću daljinskog upravljača:

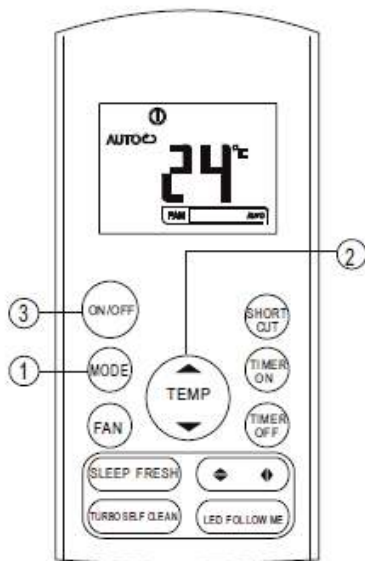

1. Pritisnite MODE taster. Izaberite AUTO.

2. UP/DOWN dugme služi da podesite temperaturu. Temperature se mogu podesiti u opsegu 17 C do 30 C.

3. Pritisnite ON/OFF da uključite uređaj.

NAPOMENA: u AUTO režimu, uređaj sam bira režim HEAT, DRY, COOL prilagođavajući razliku između stvarne temperature u prostoriji i temperature podešene daljinskim upravljačem.

Operacije AUTO režima mogu biti promenjene samo pritiskom ON/OFF tastera svaki put



Ukoliko niste zadovoljni režimom AUTO promenite u,HEAT DRY ili COOL

Pritiskom tastera za povećanje temperature se menja od -6 do 6 kada se pojavi +6 pritiskom na taster za smanjivanje temperatura se više ne menja

PODEŠAVANJE REŽIMA HLAĐENJE/GREJANJE/VENTILATOR

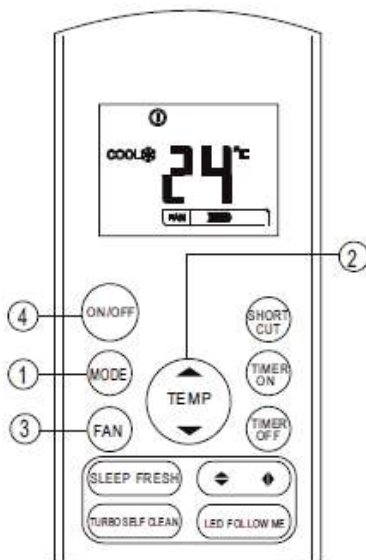

Uperite daljinski upravljač prema aparatu

1. Pritisnite MODE taster i izaberite režim rada COOL/HEAT/FAN.

2. Pritisnite taster UP/DOWN da podesite temperaturu u opsegu 17 C do 30 C.

3. Pritisnite taster FAN da izaberete željenu brzinu ventilatora na 4 načina - automatski, slabo, srednje jako, jako.

4. Pritisnite taster ON/OFF da uključite uređaj.

NAPOMENA: Ako je izabran režim FAN, ne možete podesiti temperaturu.

PODEŠAVANJE REŽIMA AUTO

Uređaj automatski bira režim rada (DRY, COOL, HEAT) u zavisnosti od sobne temperature. Podešavanje uređaja pomoću daljinskog upravljača:

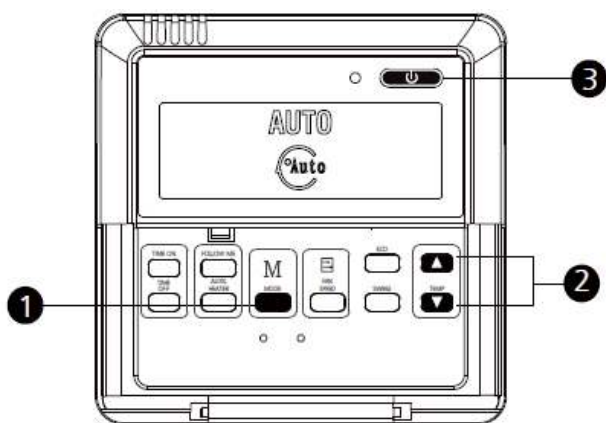

1. Pritisnite MODE taster. Izaberite AUTO.

2. UP/DOWN dugme služi da podesite temperaturu.

3. Pritisnite ON/OFF da uključite uređaj.

NAPOMENA: u AUTO režimu, brzina izduvavanja je podešena na AUTO i ne može se menjati. ECONOMY režim, takođe može biti aktiviran.

Operacije AUTO režima mogu biti promenjene samo pritiskom ON/OFF tastera svaki put



Ukoliko niste zadovoljni režimom AUTO promenite u HEAT, DRY ili COOL

Pritiskom tastera za povećanje temperature se menja od -6 do 6 kada se pojavi +6 pritiskom na taster za smanjivanje temperatura se više ne menja

PODEŠAVANJE REŽIMA HLAĐENJE/GREJANJE/VENTILATOR

Uperite daljinski upravljač prema aparatu

1. Pritisnite MODE taster i izaberite režim rada COOL/HEAT/FAN.

2. Pritisnite taster UP/DOWN da podesite temperaturu.

3. Pritisnite taster FAN da izaberete željenu brzinu ventilatora na 4 načina - automatski, slabo, srednje jako, jako.

4. Pritisnite taster ON/OFF da uključite uređaj.

NAPOMENA: Ako je izabran režim FAN, ne možete podesiti temperaturu.

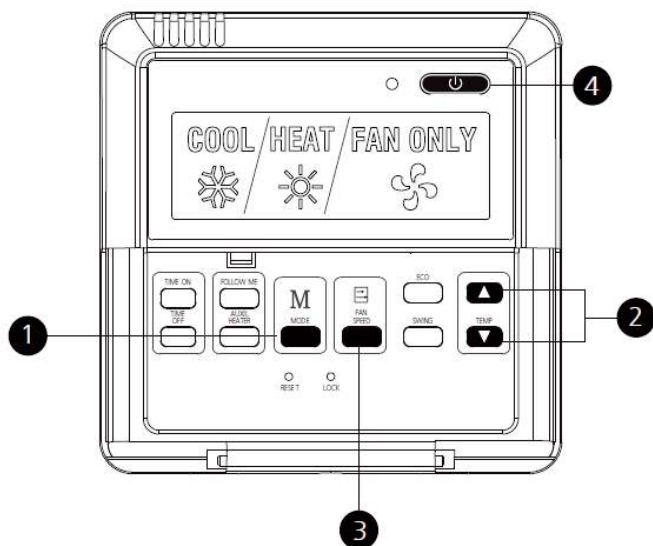

PODEŠAVANJE REŽIMA SUŠENJA

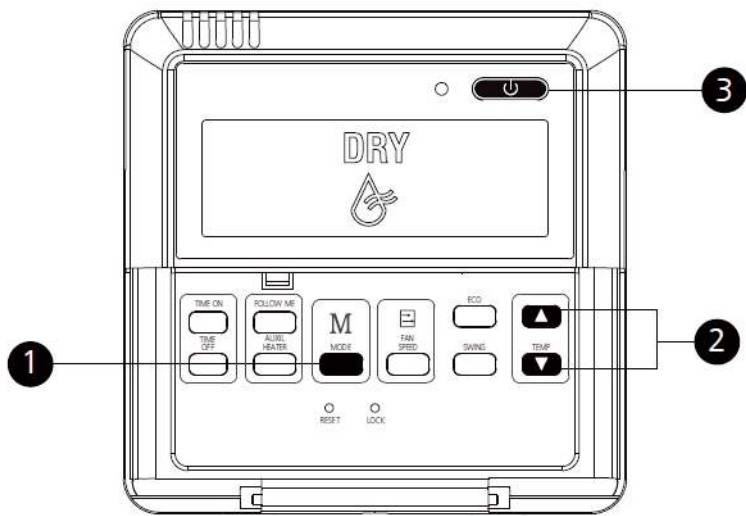

1. Pritisnite MODE taster. Izaberite DRY

2. Pritisnite taster UP/DOWN da podesite temperaturu.

3. Pritisnite ON/OFF taster da uključite uređaj.

NAPOMENA: ako je izabran režim DRY ne možete podesiti brzinu ventilatora i ECONOMY režim.

PODEŠAVANJE PRAVCA STRUJANJA VAZDUHA

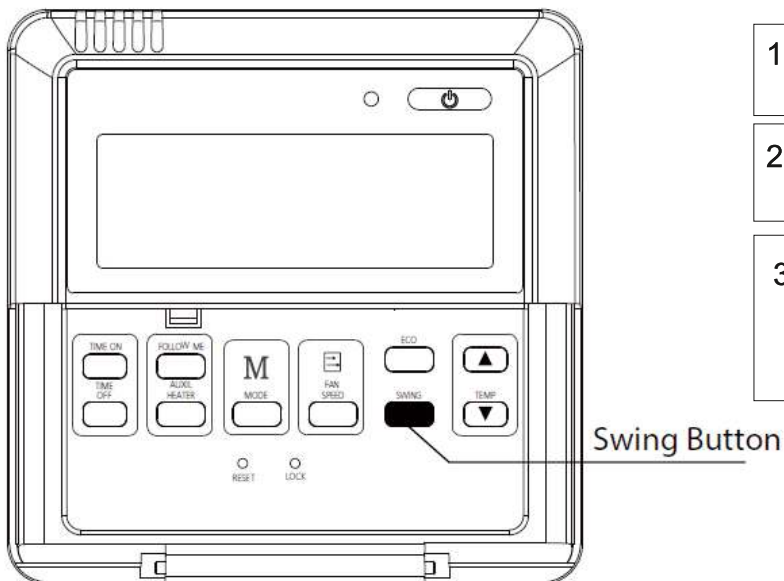

Koristite taster SWING da podesite smer strujanja vazduha.

1. Pritisnite dugme SWING da aktivirate ovu funkciju.

2. Pritisnite i držite dugme 3 sekunde da biste poklopac kontinuirano pomerali.

3. SWING funkcija može biti aktivna samo u SWING režimu.

INDIKATORI NA DISPLEJU

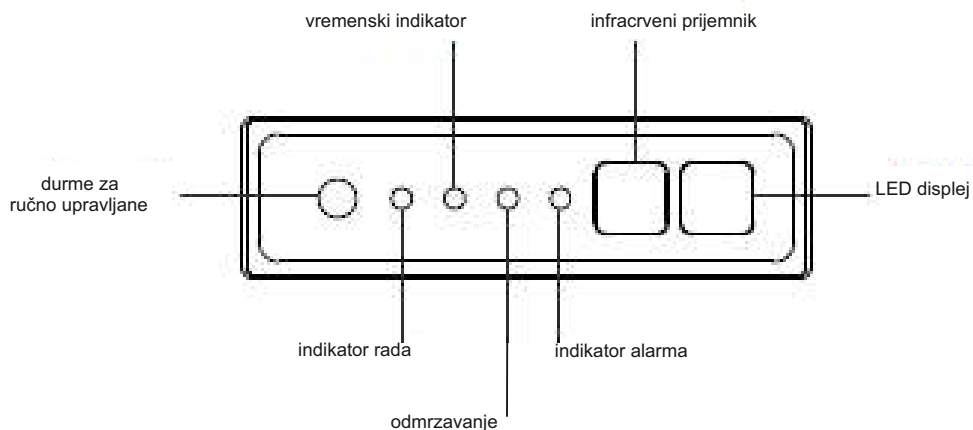

1. Dugme za ručno upravljanje: ovo dugme podešava režim rada sledećim redosledom-**AUTO, FORCED COOL, OFF.**

2. Mod brzog hlađenja: u ovom modu indikator rada treperi, sistem će zatim prebaciti na auto mod posle hlađenja jakim duvanjem od 30 minuta. Daljinski upravljač nije u funkciji tokom ove operacije.

3. OFF MOD: kada je jedinica isključena. Daljinski je opet operativan.

RADNA TEMPERATURA

Kada vaša jedinica radi van sledećih temperaturnih okvira određene mere bezbednosti mogu biti aktivirane, koje mogu isključiti uređaj.

Napomena: Kada je spoljna temperatura ispod 0 C obavezno preporučujemo da uređaj bude uključen sve vreme kako bi bili sigurni da će jedinica nesmetano raditi.

	COOL mode Hlađenje	HEAT mode Grejanje	DRY mode Sušenje
Sobna temperatura	17°C - 32°C (62°F - 90°F)	0°C - 30°C (32°F - 86°F)	10°C - 32°C (50°F - 90°F)
Spoljna temperatura	0°C - 50°C (32°F - 122°F)	-15°C - 24°C (5°F - 75°F)	0°C - 50°C (32°F - 122°F)
	-15°C - 50°C (5°F - 122°F)		0°C - 52°C (32°F - 126°F)
	0°C - 52°C (32°F - 126°F)		

POSTUPAK PRILIKOM POZIVA SERVIS CENTRA

Molimo Vas da proverite sledeće stavke pre zahteva za servisiranje od strane Vašeg servisera.

*Klima uređaj ne radi uopšte

Da li je utikač za napajanje priključen u izvor energije?



Da li je vreme podešeno u ON poziciju?



Da li je u pitanju kvar sa energetskim napajanjem ili da li je došlo do pregorevanja prekidača?



* Oslabljen rad procesa hlađenja ili grejanja.

Da li je sobna temperatura pravilno podešena?



pogodna temperatura

Da li su filteri čisti (Ne zapušeni)?

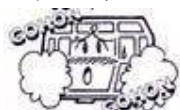

Da li su prozori i vrata otvoreni?



Ukoliko klima uređaj ne funkcioniše adekvatno čak i nakon provere navedenih stavki, ukoliko i dalje postoje sumnje i nakon konsultovanja stavki sa stranice 14 ili u slučaju da takva pojava kao što su ove dole prikazane, isključite uređaj iz izvora električne energije i kontaktirajte vašeg servisera.

* Oslabljen rad procesa hlađenja.

Da li je prostorija direktno izložena sunčevoj svetlosti?



Da li postoji toplotni izvor u prostoriji?



Da li je u prostoriji prisutno previše osoba?



SLUČAJEVI KOJI ZAHTEVAJU NEODLOŽNO KONSULTOVANJE SA SERVISEROM

Isključite uređaj iz izvora električne energije odmah i obavestite svog servisera u sledećim slučajevima:

Osigurač ili var često pregorevaju

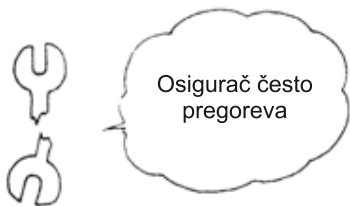

Utikač ili utičnica je prekomerno topla



Izolacija na električnom kablu je oštećena

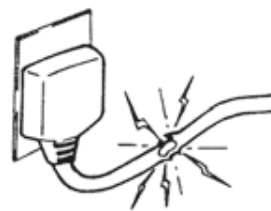

Kvar je registrovan i na TV, radio i drugim uređajima



Prekidač ne radi adekvatno



Neadekvatna buka se čuje tokom rada uređaja



Kada je nepravilan operativni proces ustanovljen po pokretanju RUN tastera, čak i nakon isključivanja utikača iz izvora električne energije i ponovljen operativni postupak nakon 3 minuta, nepravilan proces ne nestaje.



PROCESI ODRŽAVANJA

Klima uređaj mora biti isključen i utikač isključen iz struje pre izvođenja procesa održavanja.

OPERACIJE PRED SEZONU

- 1 Proverite da li ima bilo kakvih materijala koji blokiraju u ulaznom ili izlaznom otvoru spoljašnje ili unutrašnje jedinice.

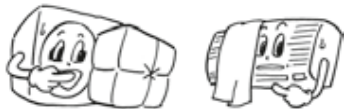

- 2 Proverite da li je instalaciono postolje zarđalo ili korodiralo.

- 3 Proverite da li je uređaj ispravno uzemljen.



- 4 Proverite da li je vazdušni filter čist

- 5 Priključite uređaj na izvor električne energije.

- 6 Stavite baterije u daljinski upravljač

POSLE OPERATIVNE SEZONE

- 1 Podesite temperaturu na 30°C i držite u statusu ventilatora oko pola dana



- 2 Prekinite sa operacijom uređaja i isključite uređaj iz izvora energije. Klima uređaj će trošiti oko 5W električne energije pošto je isključen.

U cilju očuvanja energije i bezbednosti, preporučuje se da uređaj bude isključen iz izvora energije tokom ne-operativne sezone



- 3 Očistite i instalirajte filter mrežu

- 4 Očistite unutrašnju i spoljašnju jedinicu



- 5 Izvadite baterije iz daljinskog upravljača

TOKOM OPERATIVNE SEZONE

- 1 Uklonite filter mrežu sa uređaja.
 - * Pažljivo pritisnite najniži kraj rešetke i otvorite
 - * Pažljivo privucite filter mrežu i izvadite u pravcu vašeg tela.

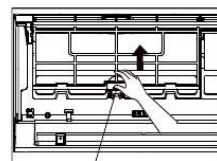

- 2 Očistite filter mrežu
Ukoliko je mreža veoma prljava, molimo vas koristite mlaku vodu (oko 30°C) da biste očistili. Ostavite na vazduhu da se osuši.
Napomena:
 - * Ne koristiti klučalu vodu za čišćenje mreže
 - * Ne izlagati filter blizu ili iznad vatre
 - * Ne koristiti isuviše snage prilikom izvlačenja i zatezanja mreže

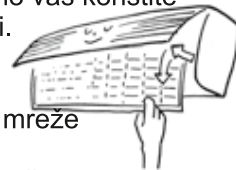

- 3 Instalacija filter mreže.
Rad klima uređaja bez filter mreže uzrokuje prljanje unutrašnjosti uređaja što može dovesti do slabljenja učinka ili oštećenja uređaja.

Čišćenje klima uređaja





- * Koristiti meku i suhu tkaninu za brisanje klima uređaja, ili usisivač da biste usisali prašinu
- * Ukoliko je klima uređaj veoma zaprljan, koristite komad tkanine sa neutralnim deterdžentom za kućnu upotrebu da biste očistili



Napomena:

Ukoliko je filter mreža blokirana prašinom ili prljavštinom, delovanje hlađenja i grejanja biće ugroženo, pojaviće se buka i povećana potrošnja energije. Iz tog razloga, neophodno je pravilno čistiti i održavati filter mrežu

NADAMO SE DA ĆETE IMATI U VIDU SLEDEĆE STAVKE PRI KORIŠĆENJU UREĐAJA

<p>Uređaj ne može biti pokrenut odmah nakon isključivanja.</p> 	<p>Uređaj se može ponovo uključiti nakon 3 minuta po isključivanju radi bezbednosti uređaja</p> <p>Sistem zaštite uređaja u trajanju od 3 minuta je fabrički instaliran u mikro kompjuter koji se pokreće automatski. Izuzev ukoliko je uređaj priključen u izvor električne energije, ova opcija ne funkcioniše.</p> 
<p>Vazduh se ne izduvava odmah po pokretanju operacije grejanja.</p>	<p>Protok vazduha se prekida da bi se sprečilo proticanje hladnog vazduha dok se unutrašnji toplotni izmenjivač zagreva (2 do 5 min.)</p>
<p>Vazduh ne protiče od 6 do 12 minuta po pokretanju operacije grejanja.</p>	<p>Kada je spoljašnja temperatura niska i vlažnost vazduha visoka, uređaj ponekad pokreće funkciju odmrzavanja automatski. Molimo sačekajte. Tokom opcije odmrzavanja, voda ili para se pojačano javljaju iz spoljašnje jedinice</p>
<p>Vazduh ne protiče tokom operacije isušivanja DRY.</p>	<p>Unutrašnji ventilator se povremeno isključuje radi prevencije isparavanja ili isušivanja vlage i očuvanja energije.</p>
<p>Magla se pojavljuje tokom COOL operacije.</p>	<p>Ova pojava povremeno se pojavljuje kada je temperatura i vlažnost u prostoriji veoma visoka, ali sa padom temperature i vlažnost ona nestaje.</p>
<p>Mirisi se izbacuju van.</p>	<p>Vazduh koji se izbacuje napolje tokom operacije može mirisati. To se odnosi na miris od cigareta ili kozmetičkih preparata prikacenih za uređaj.</p>
<p>Buka se čuje u vidu zvuka praska.</p> 	<p>Ovo je izazvano gasom koji kruži unutar jedinice.</p>
<p>Buka se čuje u vidu zvuka praska. Pošto je rad obustavljen ili po isključenju iz izvora energije.</p>	<p>Ovo je uzrokovano toplotnim širenjem ili skupljanjem plastike.</p>
<p>Operacije ne može biti ponovo pokrenuta čak i ukoliko je izvor električne energije popravljen.</p>	<p>Memorija kruženja u mikro kompjuter je prečišćena. Radom daljinskog upravljača ponovo pokrenite operaciju</p>
<p>Signali sa daljinskog upravljača se ne primaju.</p>	<p>Signali sa daljinskog upravljača ne mogu biti primljeni kada je senzor za primanje signala na klima uređaju nezaštićen od direktnog uticaja sunčeve svetlosti ili jake svetlosti. U tom slučaju, sprečite prodor sunčeve svetlosti ili zamračite izvor svetlosti.</p> 
<p>Može doći do stvaranja vlage na rešetci spoljne jedinice.</p>	<p>Ukoliko je uređaj korišćen duži period u vreme visoke vlažnosti, može doći do formiranja vlage na rešetci spoljne jedinice i curiti.</p>

POSTUPAK PRILIKOM POZIVA SERVIS CENTRA

Molimo Vas da proverite sledeće stavke pre zahteva za servisiranje od strane Vašeg servisera.

*Klima uređaj ne radi uopšte

Da li je utikač za napajanje priključen u izvor energije?



Da li je vreme podešeno u ON poziciju?



Da li je u pitanju kvar sa energetskim napajanjem ili da li je došlo do pregorevanja prekidača?



* Oslabljen rad procesa hlađenja ili grejanja.

Da li je sobna temperatura pravilno podešena?



pogodna temperatura

Da li su filteri čisti (Ne zapušeni)?



Da li su prozori i vrata otvoreni?



Ukoliko klima uređaj ne funkcioniše adekvatno čak i nakon provere navedenih stavki, ukoliko i dalje postoje sumnje i nakon konsultovanja stavki sa stranice 14 ili u slučaju da takva pojava kao što su ove dole prikazane, isključite uređaj iz izvora električne energije i kontaktirajte vašeg servisera.

* Oslabljen rad procesa hlađenja.

Da li je prostorija direktno izložena sunčevoj svetlosti?



Da li postoji toplotni izvor u prostoriji?



Da li je u prostoriji prisutno previše osoba?



SLUČAJEVI KOJI ZAHTEVAJU NEODLOŽNO KONSULTOVANJE SA SERVISEROM

Isključite uređaj iz izvora električne energije odmah i obavestite svog servisera u sledećim slučajevima:

Osigurač ili var često pregorevaju

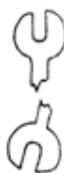

Osigurač često pregoreva

Utikač ili utičnica je prekomerno topla



Izolacija na električnom kablu je oštećena

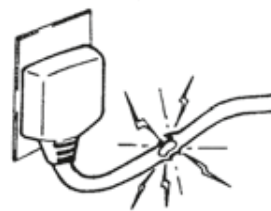

Kvar je registrovan i na TV, radio i drugim uređajima



Prekidač ne radi adekvatno



Neadekvatna buka se čuje tokom rada uređaja



Kada je nepravilan operativni proces ustanovljen po pokretanju RUN tastera, čak i nakon isključivanja utikača iz izvora električne energije i ponovljen operativni postupak nakon 3 minuta, nepravilan proces ne nestaje.

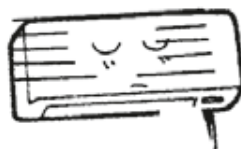

3 minuta je prošlo, ali zašto?